

DALLE – CLT

Catalogue de détails pour des assemblages étanches à l'air

Etat au 03/25



Table des matières

S. Contenu

- 3 Informations générales
- 4 Structures standards
- 5 Variantes d'assemblages
- 6 Concept d'étanchéité à l'air

7 Dalle d'étage

- 7 1.1 Dalle posée sur le mur extérieur ; mur en bois massif non visible
- 10 1.2 Dalle posée sur le mur extérieur ; mur en bois massif visible
- 13 1.3 Dalle posée sur mur extérieur ; mur à ossature bois
- 16 1.4 Dalle contre mur extérieur avec poutres de rive ; mur en bois massif non visible

19 2. Toiture plate

- 19 2.1 Toit plat avec isolation sur le toit ; mur en bois massif non visible ; variante d'exécution 1
- 22 2.2 Toit plat avec isolation sur le toit ; mur en bois massif non visible ; variante d'exécution 2
- 25 2.3 Toit plat avec isolation sur le toit ; mur en bois massif non visible ; variante d'exécution 3

28 3. Balcon, Terrasse

- 28 3.1 Porte-à-faux extérieur : balcon ; mur en bois massif non visible
- 31 3.2 Parois en retrait : terrasse ; mur en bois massif non visible

34 4. Débord de dalle

- 34 4.1 Débord de dalle avec isolation extérieure ; mur en bois massif non visible ; étanchéité à l'air par extérieur
- 38 4.2 Débord de dalle avec isolation extérieure ; mur en bois massif non visible ; étanchéité à l'air par intérieur

Informations générales

Elements CLT

Tous les éléments ne doivent être installés que lorsqu'ils sont secs. Lors de la livraison sur le chantier, lors de la pose et à l'état monté, les éléments doivent être protégés de l'humidité (action directe de l'humidité, par ex. en cas de pluie et d'humidité trop élevée pendant toutes les phases de construction, par ex. coulage de la chape).

Statique

Les sections/dimensions de la structure porteuse et des situations d'appui représentées dans les détails de construction doivent être planifiées et vérifiées statiquement en fonction de l'objet.

Étanchéité à l'air

L'étanchéité à l'air doit être planifiée et réalisée conformément à la norme DIN 4108-7.

Les points suivants doivent être pris en compte :

Le support doit être suffisamment porteur, propre, sec et exempt de poussière, de graisse et d'huile. Si le support est sale ou insuffisamment porteur, il doit être traité au préalable (par exemple, application d'un primaire d'adhérence). En cas de doute sur l'adéquation du support et de l'adhésif, il convient de se renseigner auprès du fabricant.

Les produits doivent être choisis en fonction du système.

Protection contre l'humidité

La protection contre l'humidité doit être reconsidérée dans chaque projet. Pour cela, la norme DIN 4108-3 donne les méthodes de vérification nécessaires.

Dalles sur mur extérieur

En principe, la dalle devrait être en retrait d'au moins 20 mm par rapport au bord extérieur de la construction lorsqu'il est posé sur le mur extérieur. Si le mur extérieur (bois massif) n'a pas d'ITE, la compensation d'isolation des tranches des éléments de dalle devrait être augmentée. L'assemblage statique doit être réalisé selon les indications du bureau d'étude du projet..

Toit plat

L'étanchéité extérieure ainsi que les raccords et terminaisons doivent être réalisés conformément à la norme DIN 18531. La pente minimale de 2 % doit être respectée (des exceptions en dessous de 2 % sont possibles, voir à ce sujet "Flachdächer in Holzbauweise" d'Informationsdienst Holz). Toutes les structures de toitures plates doivent être considérées en fonction du projet et doivent faire l'objet d'une simulation hygrothermique pour les constructions non exemptes de justificatifs. Pour plus d'informations sur les toits plats, veuillez consulter la brochure "Toits plats en bois".

Balcons, Terrasse

Les raccordements et les finitions des portes doivent être réalisés conformément à la norme DIN 18531.

Structures standard

Parois type

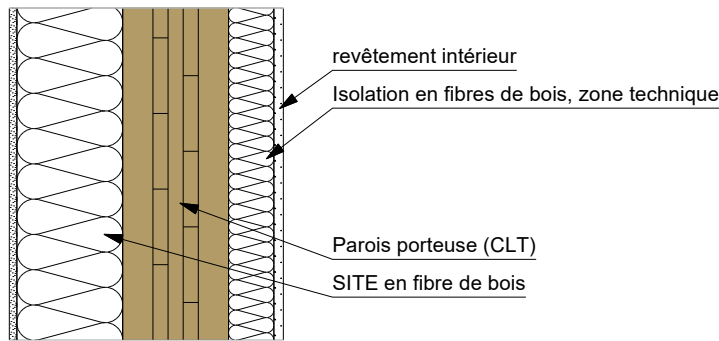

- Cette structure de parois représente une structure type.
- Les épaisseurs des couches doivent être adaptées en fonction du projet.
- La structure porteuse peut également être réalisée en ossature bois.

Plancher

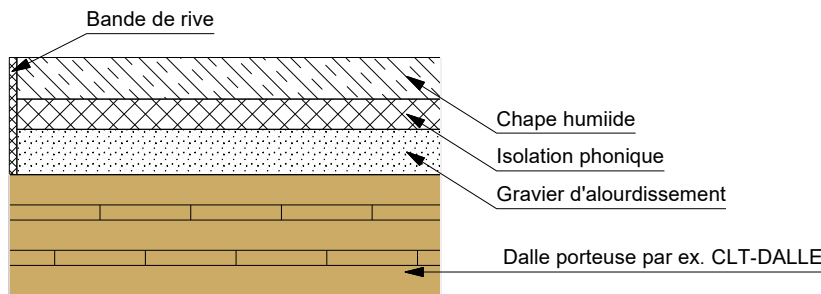

- Cette structure du plancher représente une structure type.
- Les épaisseurs des couches doivent être adaptées en fonction du projet.

Toiture plate

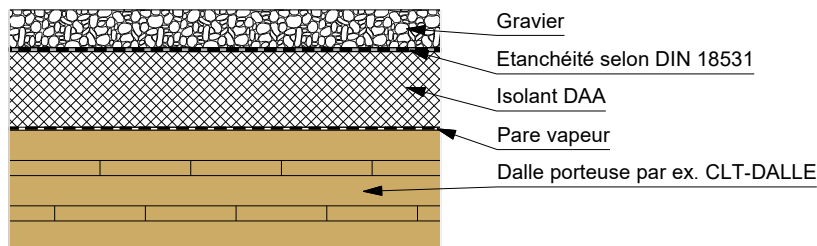

- Cette conception de toit plat représente une structure type.
- Les épaisseurs de couche doivent être adaptées en fonction du projet.
- Une vérification de la migration d'humidité doit systématiquement être effectuée pour les structures des toits plats.

Contenu du plan

Structures standards

Date
12.03.2025

Echelle
1:10

best wood
SCHNEIDER

Variantes d'assemblages CLT - DALLE

Variante 0

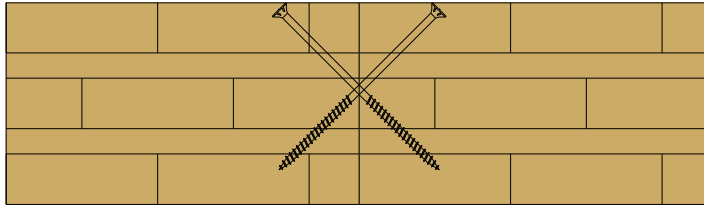

Variante 11

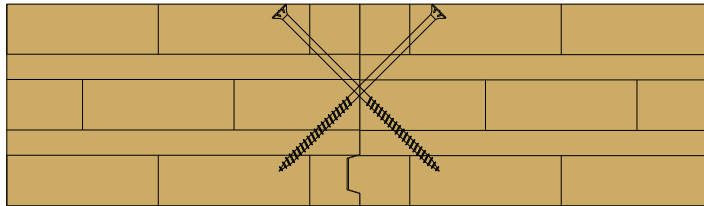

Variante 13

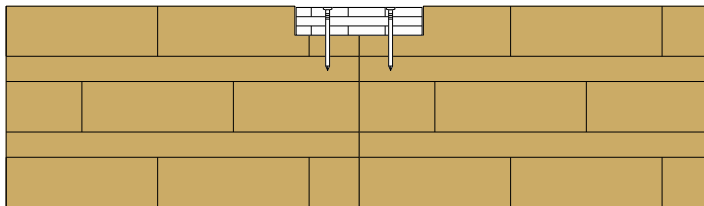

Variante 14

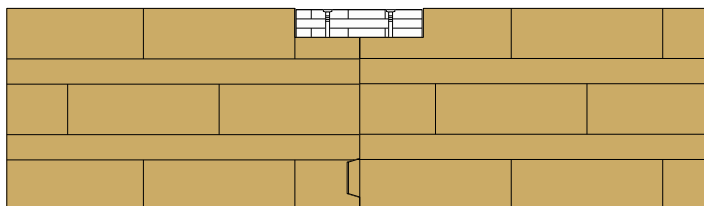

Variante 16

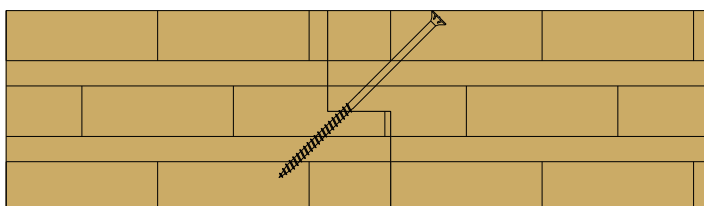

Contenu du plan

Variantes d'assemblages**CLT-DALLE**Date
12.03.2025Echelle
1:10

Concept d'étanchéité à l'air

Pour répondre aux exigences de la loi sur l'énergie et de la norme DIN 4108-7, l'étanchéité à l'air doit être planifiée, soumissionnée et exécutée avec soin.

Ainsi, un concept d'étanchéité à l'air doit être établi pour chaque projet de construction. Dans cette étape, l'enveloppe du bâtiment est entourée mentalement d'un crayon, représenté ci-dessous par une ligne bleue, et les détails importants sont marqués.

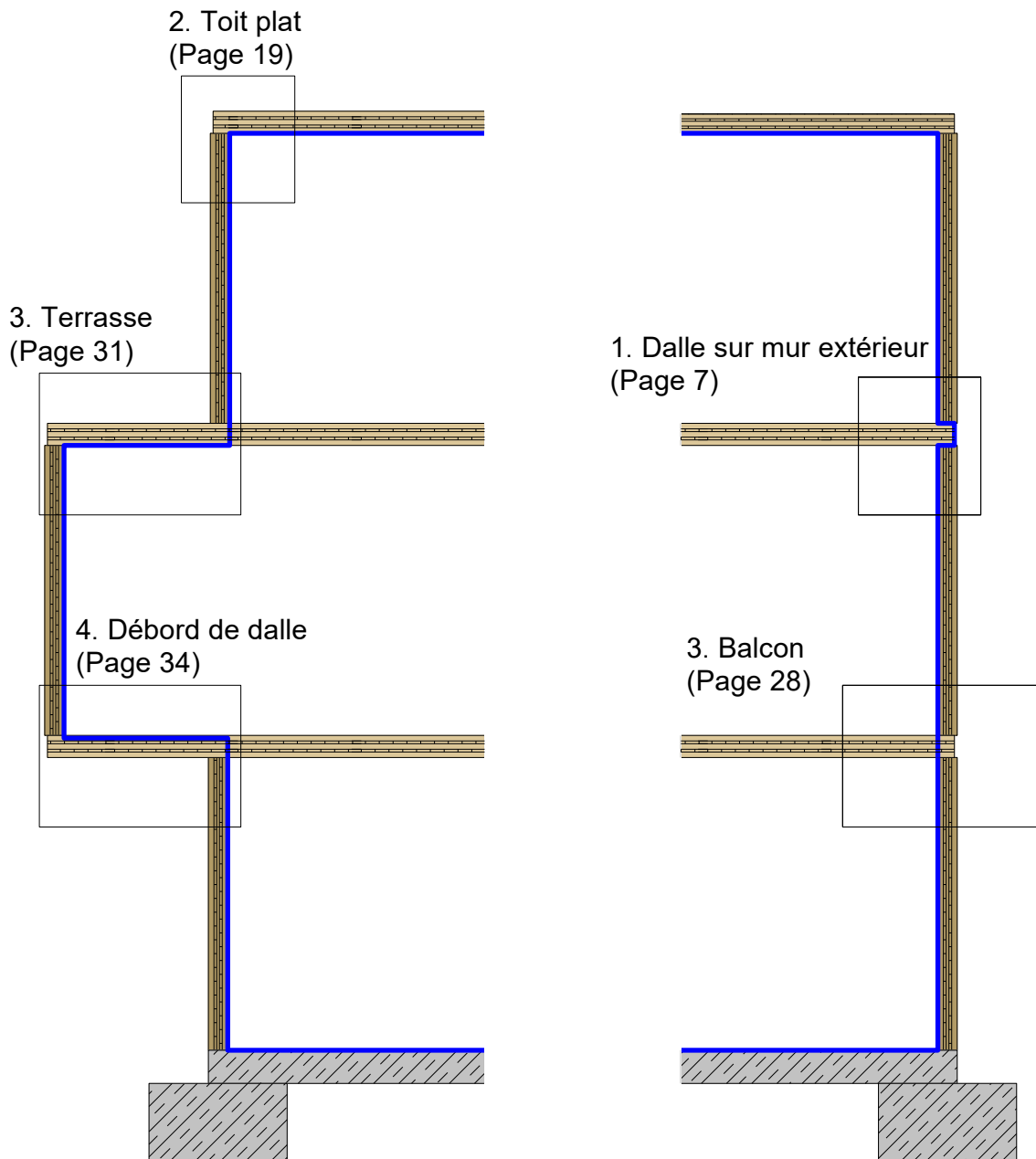

Contenu du plan

Concept d'étanchéité à l'air

Date
12.03.2025

Echelle
1:10

best wood
SCHNEIDER

1.1 Dalle posée sur le mur extérieur Paroi en bois massif non visible

Schéma de principe
de l'étanchéité à l'air

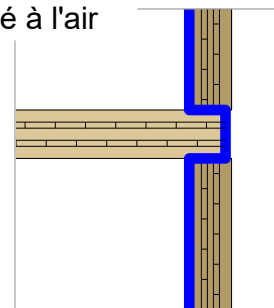

Maquette 3D

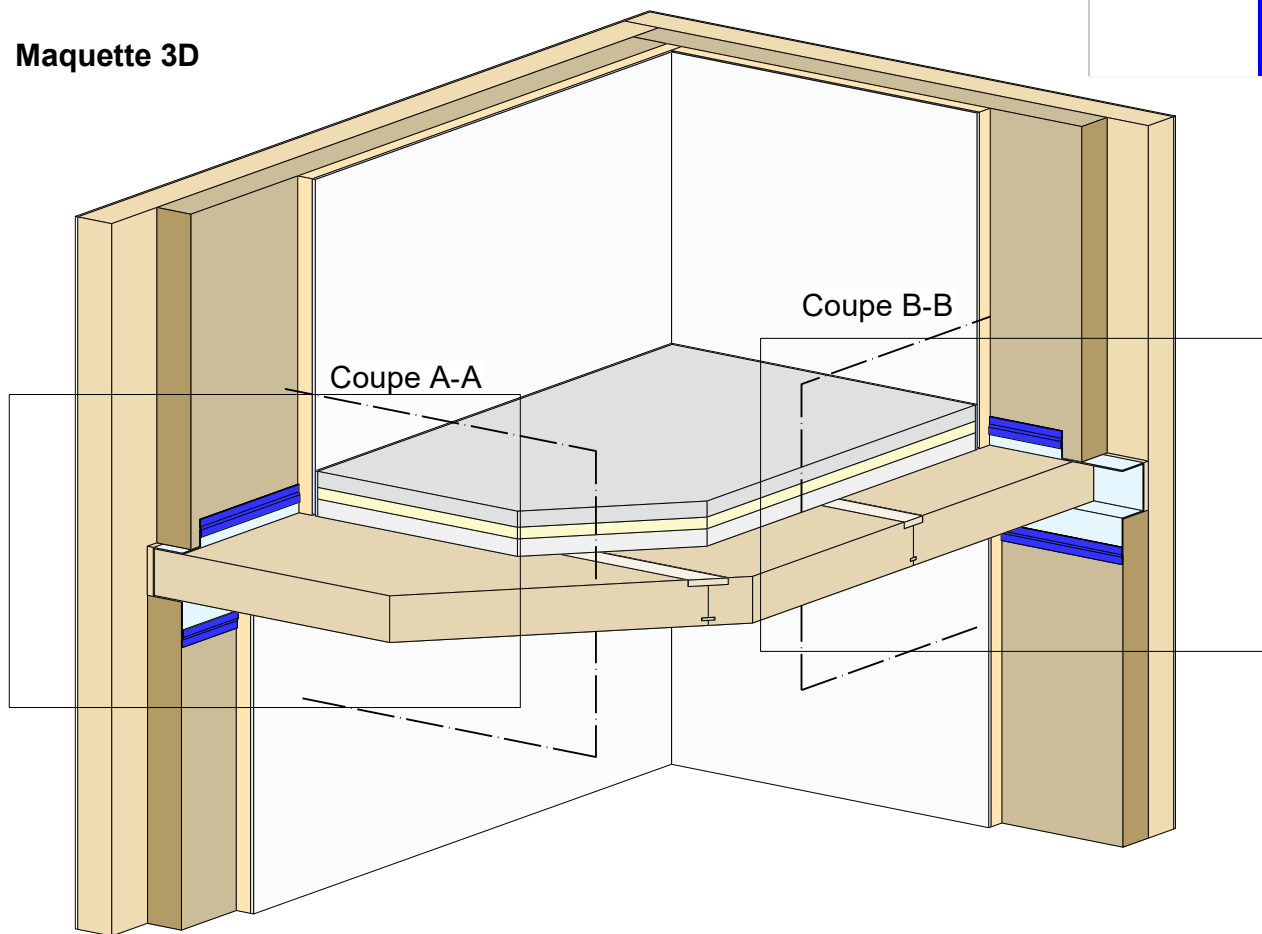



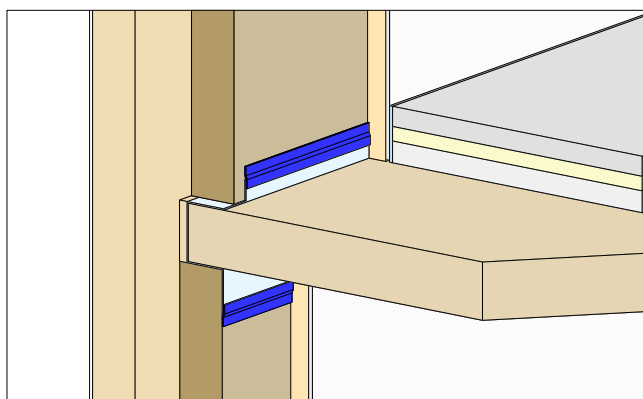



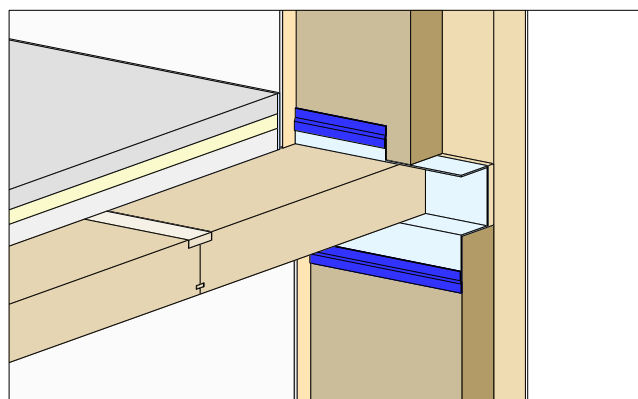



Détail 1.1.a



Détail 1.1.b



 CLT - DALLE	 Bande adhésive	 Isolant en fibre de bois
 CLT	 Lé d'étanchéité à l'air	 Chape
 Planche de raccord	 Isolation acoustique de sol	 Gravier d'alourdissement
	 Revêtement plâtre ou lambris	

Contenu du plan

Dalle posée sur le mur extérieur
Paroi en bois massif non visible
Maquette 3D

Date
12.03.2025

Echelle
1:25, 1:20



Ce détail est une proposition générale de planification. Le détail doit être vérifié sous sa propre responsabilité par le planificateur/travailleur pour chaque projet de construction en ce qui concerne la physique du bâtiment, la protection contre les incendies, l'isolation acoustique et la statique. L'étanchéité à l'air doit être réalisée en respectant les indications du fabricant et la norme DIN 4108-7

1.1.a Dalle posée sur le mur extérieur

Détail 1.1.a

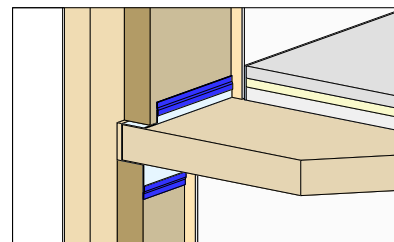

Coupe A-A

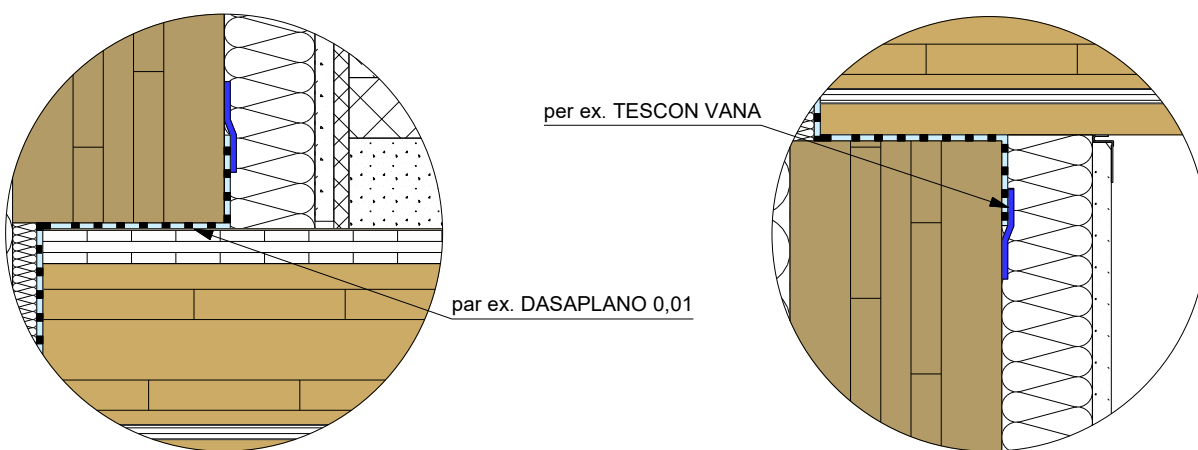
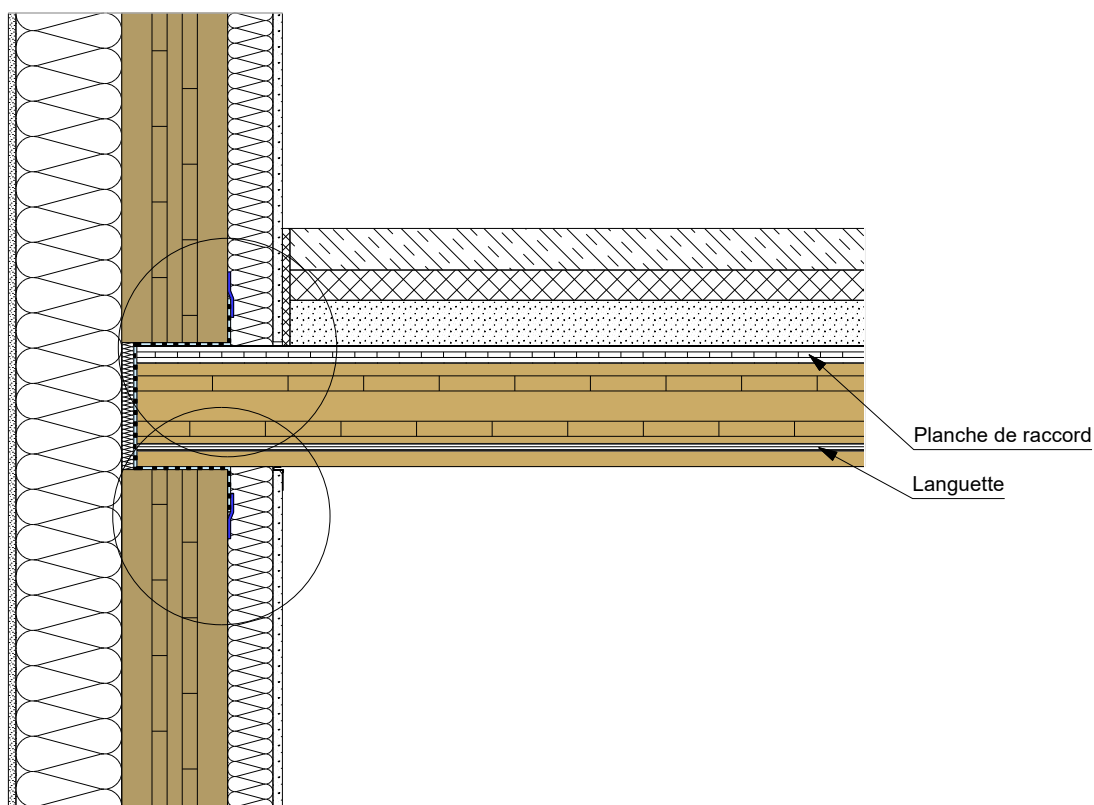

CLT - DALLE	Bande adhésive	SITE Système compact
CLT	Lé d'étanchéité à l'air	Isolant en fibre de bois
Planche de raccord	Revêtement plâtre ou lambris	
Languette		

Contenu du plan

Dalle posée sur le mur extérieur

Paroi en bois massif non visible

Coupe A-A

Date
12.03.2025

Echelle
1:10, 1:5



Ce détail est une proposition générale de planification. Le détail doit être vérifié sous sa propre responsabilité par le planificateur/travailleur pour chaque projet de construction en ce qui concerne la physique du bâtiment, la protection contre les incendies, l'isolation acoustique et la statique. L'étanchéité à l'air doit être réalisée en respectant les indications du fabricant et la norme DIN 4108-7

1.1.b Dalle posée sur le mur extérieur

Détail 1.1.b

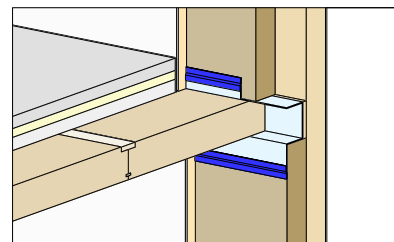

Coupe B-B

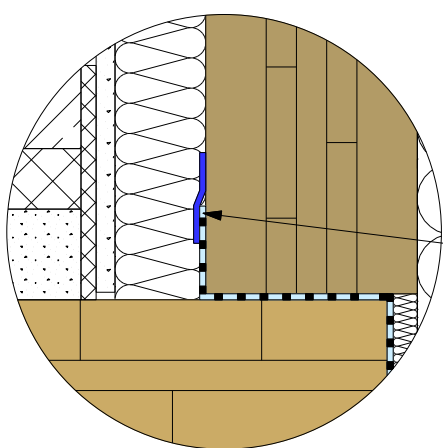
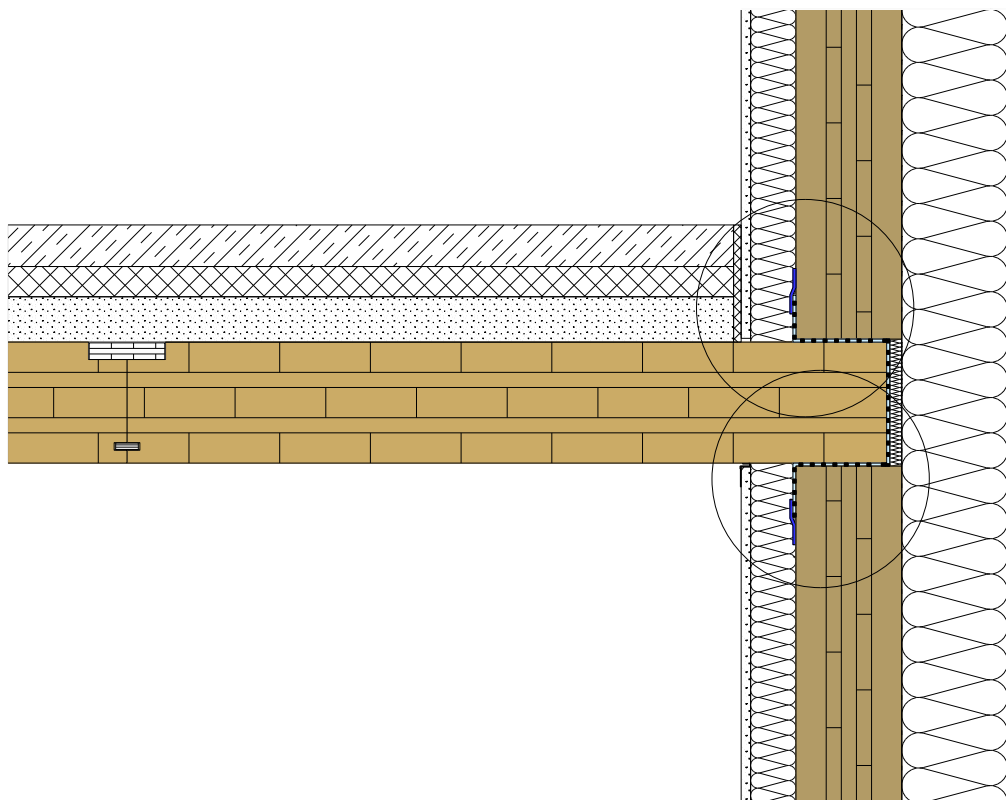

par ex. DASAPLANO 0,01

per ex. TESCON VANA

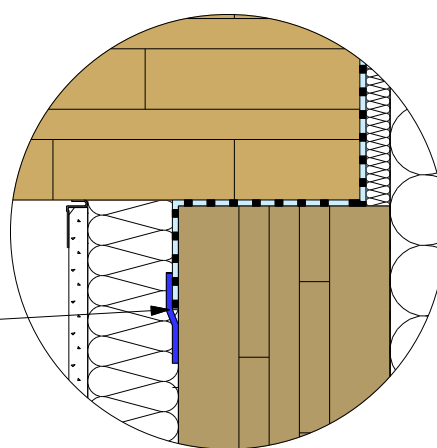

CLT - DALLE	Bande adhésive	SITE Système compact
CLT	Lé d'étanchéité à l'air	Isolant en fibre de bois
Planche de raccord	Revêtement plâtre ou lambris	
Languette		

Contenu du plan

Dalle posée sur le mur extérieur

Paroi en bois massif non visible

Coupe B-B

Date
12.03.2025

Echelle
1:10, 1:5



Ce détail est une proposition générale de planification. Le détail doit être vérifié sous sa propre responsabilité par le planificateur/travailleur pour chaque projet de construction en ce qui concerne la physique du bâtiment, la protection contre les incendies, l'isolation acoustique et la statique. L'étanchéité à l'air doit être réalisée en respectant les indications du fabricant et la norme DIN 4108-7

1.2 Dalle posée sur le mur extérieur Paroi en bois massif visible

Schéma de principe
de l'étanchéité à l'air

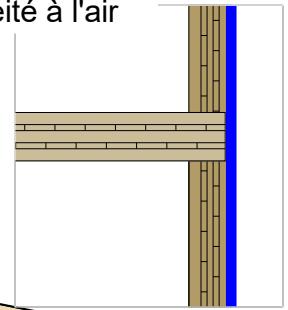

Maquette 3D

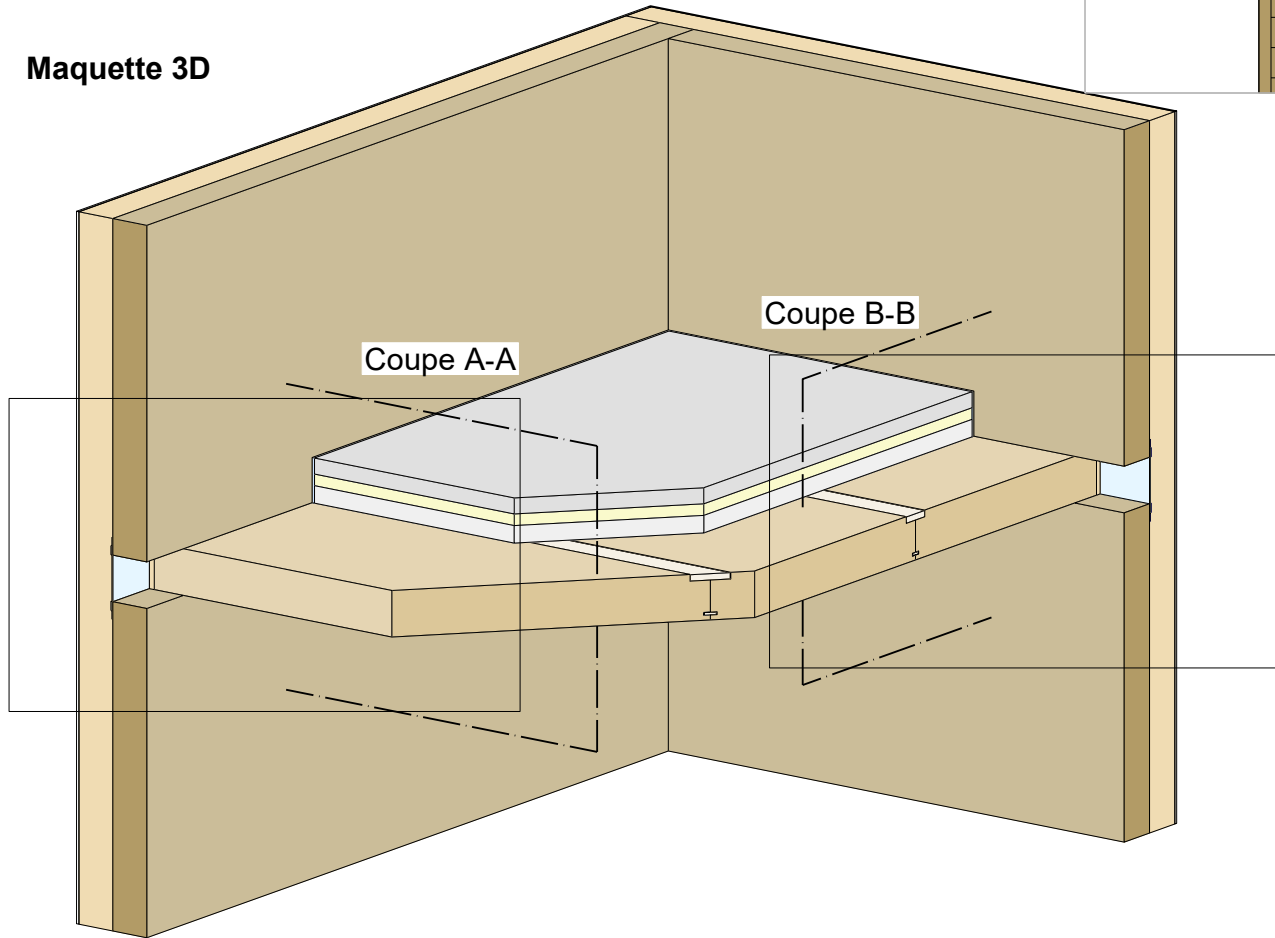

Détail 1.2.a

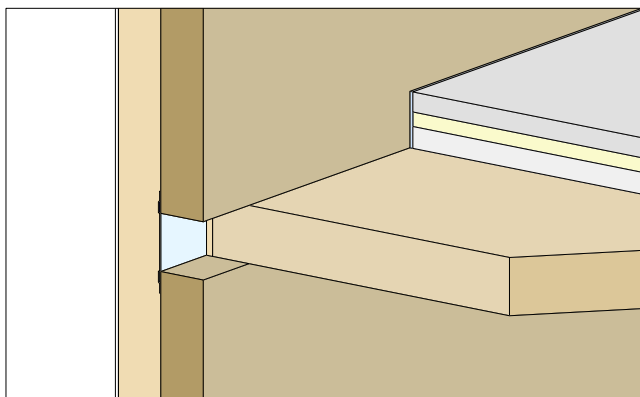

Détail 1.2.b

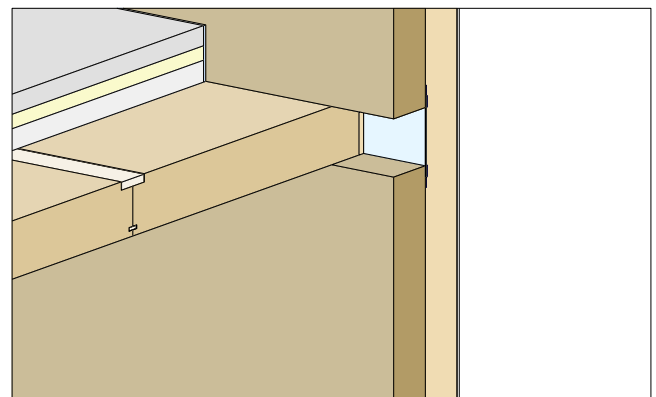

CLT - DALLE	Bande adhésive	Isolant en fibre de bois
CLT	Lé d'étanchéité à l'air	Chape
Planche de raccord	Isolation acoustique de sol	Gravier d'alourdissement

Contenu du plan

Dalle posée sur le mur extérieur

Paroi en bois massif visible

Maquette 3D

Date
12.03.2025

Echelle
1:25, 1:20

best wood
SCHNEIDER

Ce détail est une proposition générale de planification. Le détail doit être vérifié sous sa propre responsabilité par le planificateur/travailleur pour chaque projet de construction en ce qui concerne la physique du bâtiment, la protection contre les incendies, l'isolation acoustique et la statique. L'étanchéité à l'air doit être réalisée en respectant les indications du fabricant et la norme DIN 4108-7

1.2.a Dalle posée sur le mur extérieur

Detail 1.2.a

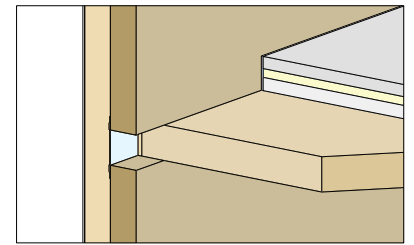

Coupe A-A

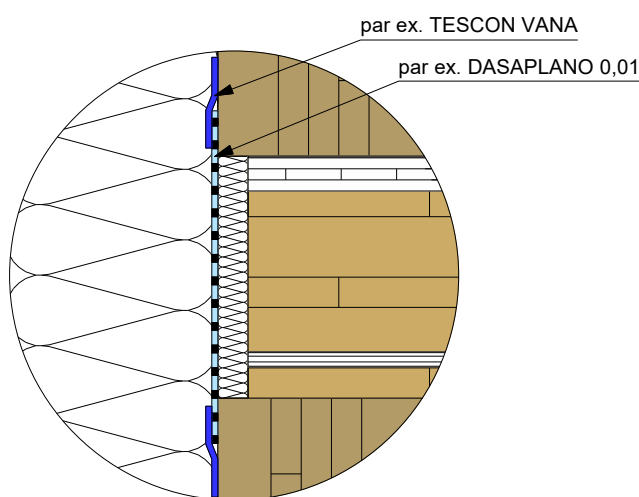
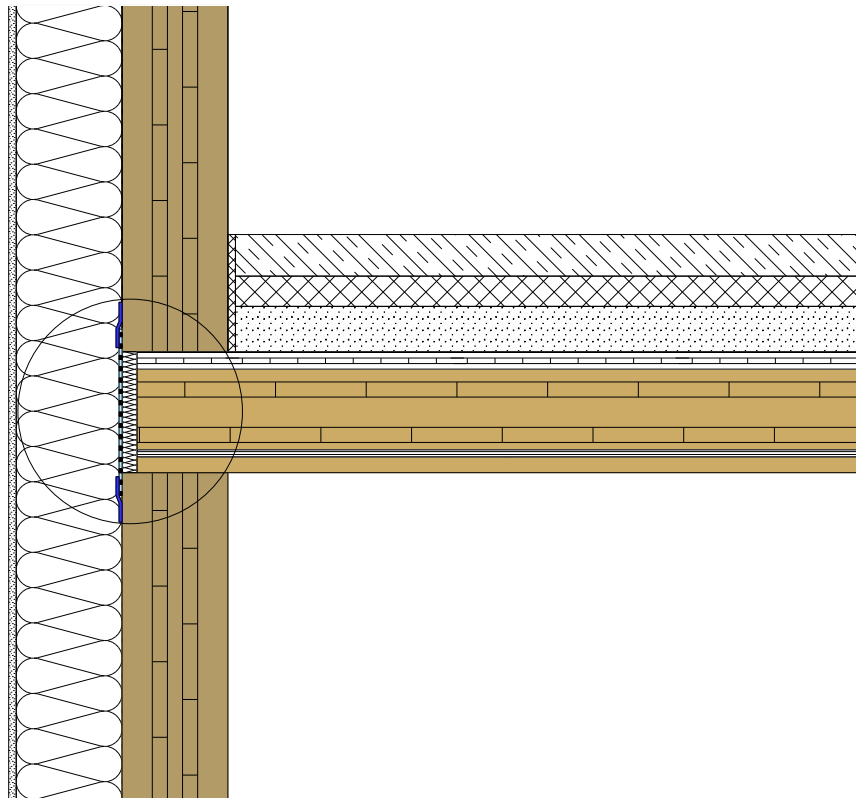

	CLT - DALLE		Bande adhésive		SITE Système compact
	CLT		lé d'étanchéité à l'air		Isolant en fibre de bois
	Planche de raccord				
	Languette				

Contenu du plan

Dalle posée sur le mur extérieur

Paroi en bois massif visible

Coupe A-A

Date
12.03.2025

Echelle
1:10, 1:5



Ce détail est une proposition générale de planification. Le détail doit être vérifié sous sa propre responsabilité par le planificateur/travailleur pour chaque projet de construction en ce qui concerne la physique du bâtiment, la protection contre les incendies, l'isolation acoustique et la statique. L'étanchéité à l'air doit être réalisée en respectant les indications du fabricant et la norme DIN 4108-7





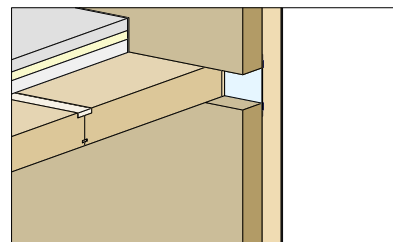

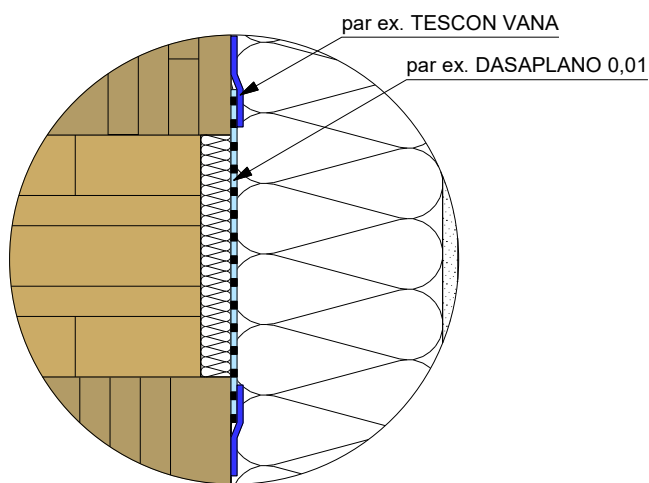
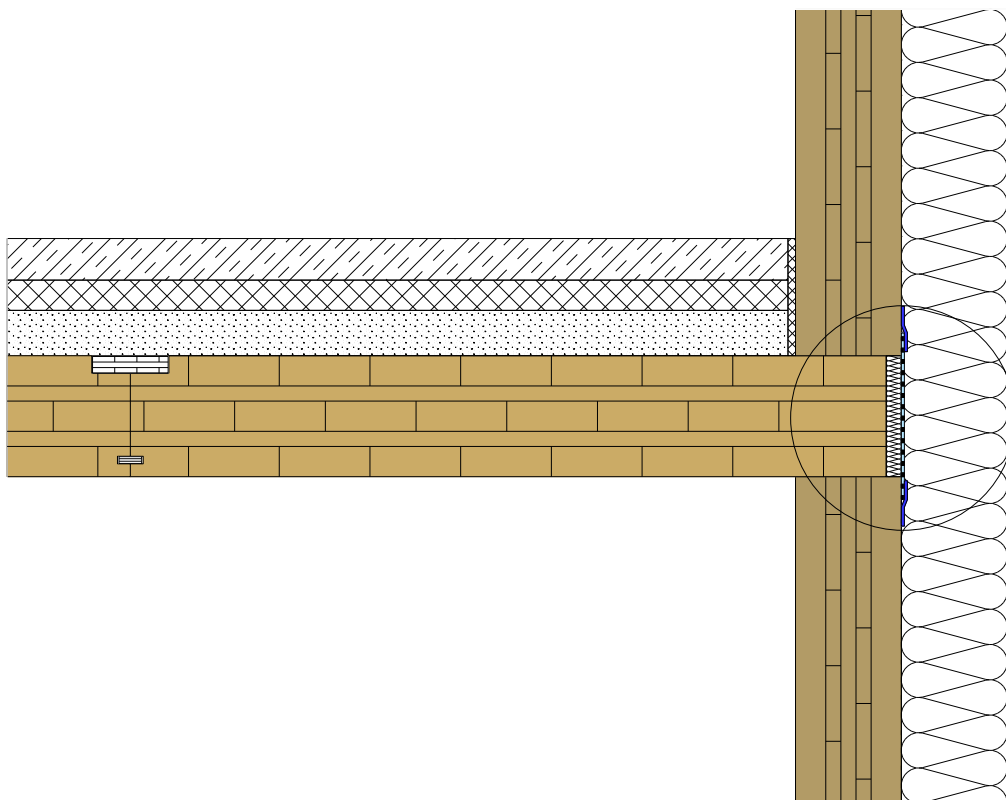

1.2.b Dalle posée sur le mur extérieur

Détail 1.2.b



Coupe B-B



 CLT - DALLE	 Bande adhésive	 SITE Système compact
 CLT	 lé d'étanchéité à l'air	 Isolant en fibre de bois
 Planche de raccord		
 Languette		

Contenu du plan

Dalle posée sur le mur extérieur

Paroi en bois massif visible

Coupe B-B

Date
12.03.2025

Echelle
1:10, 1:5

best wood
SCHNEIDER

1.3 Dalle posée sur le mur extérieur Mur à ossature bois non visible

Schéma de principe de l'étanchéité à l'air

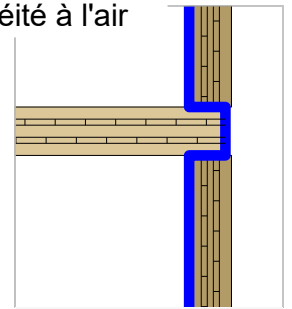

Maquette 3D

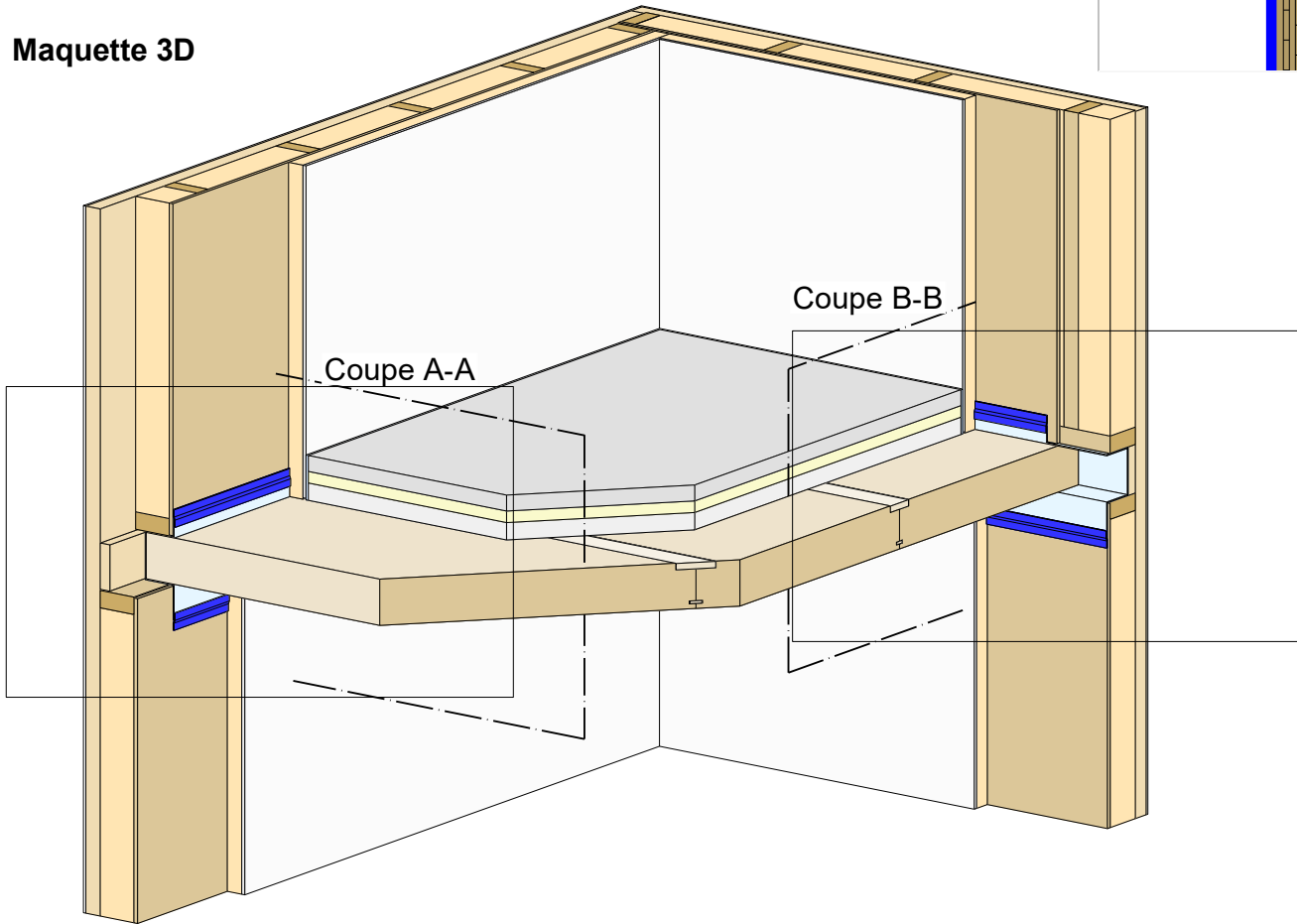



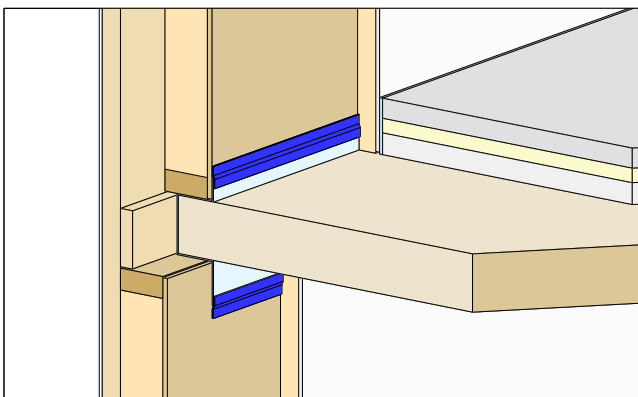



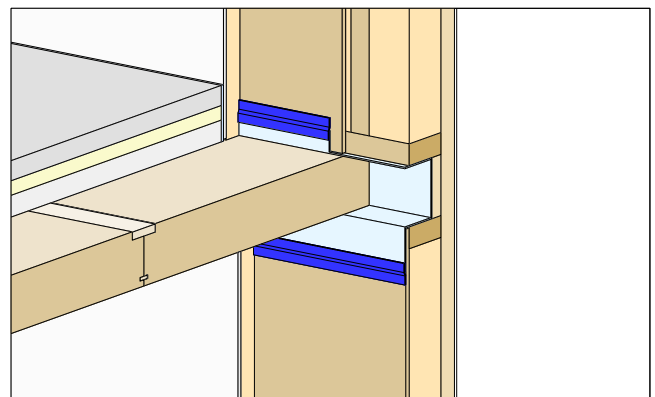



Détail 1.3.a



Détail 1.3.b



Contenu du plan

Dalle posée sur le mur extérieur

Parois en ossature bois

Maquette 3D

Date
12.03.2025

Echelle
1:25, 1:20



Ce détail est une proposition générale de planification. Le détail doit être vérifié sous sa propre responsabilité par le planificateur/travailleur pour chaque projet de construction en ce qui concerne la physique du bâtiment, la protection contre les incendies, l'isolation acoustique et la statique. L'étanchéité à l'air doit être réalisée en respectant les indications du fabricant et la norme DIN 4108-7

1.3.a Dalle posée sur le mur extérieur

Détail 1.3.a

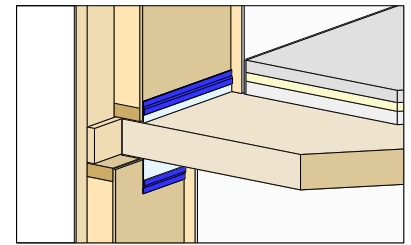

Coupe A-A

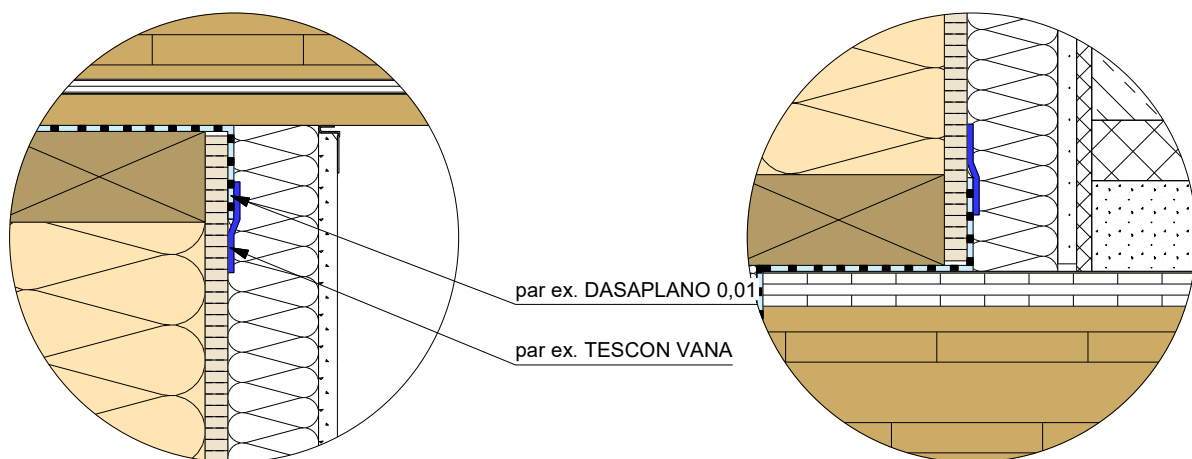
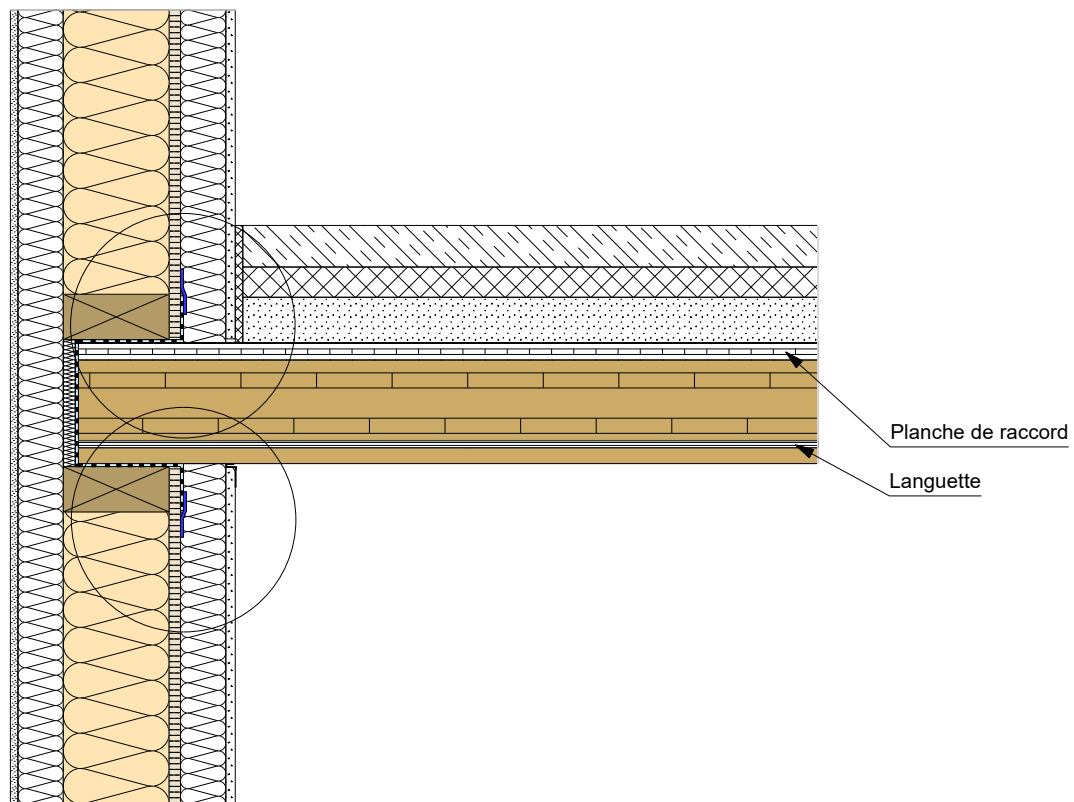

CLT - DALLE	Bande adhésive	SITE Système compact
KVVH	Lé d'étanchéité à l'air	Isolant en fibre de bois
Planche de raccord		SITE Système compact
Languette		

Contenu du plan

Dalle posée sur le mur extérieur

Parois en ossature bois

Coupe A-A

Date
12.03.2025

Echelle
1:10, 1:5



1.3.b Dalle posée sur le mur extérieur

Détail 1.3.b

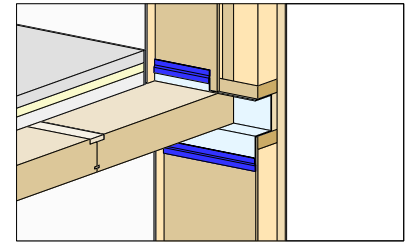

Coupe B-B

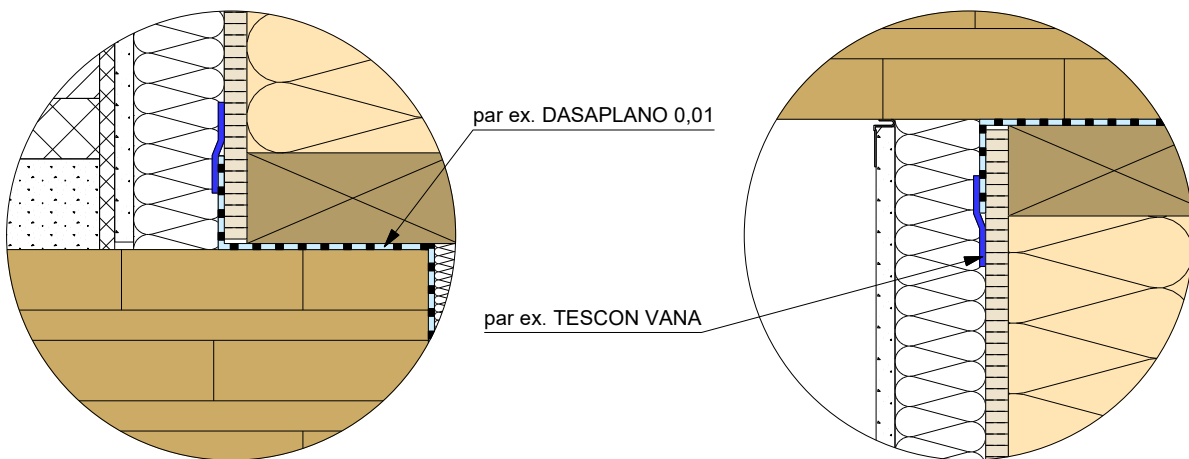
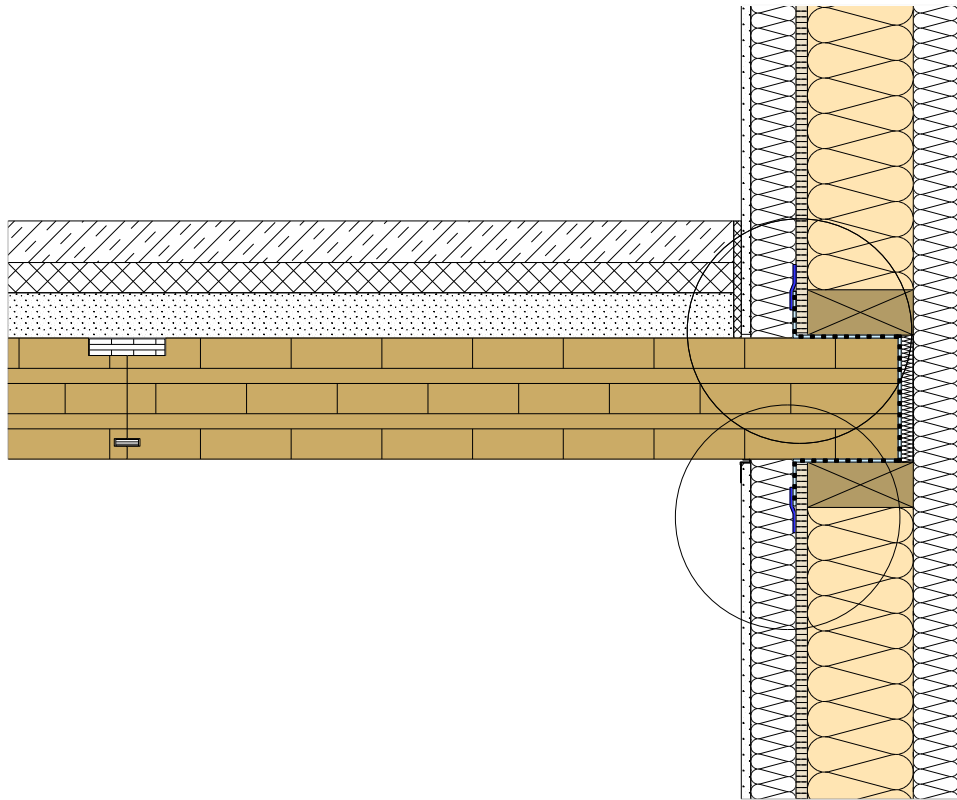

	CLT - DALLE		Bande adhésive		SITE Système compact
	KVH		Lé d'étanchéité à l'air		Isolant en fibre de bois
	Planche de raccord		SITE Système compact		
	Languette				

Contenu du plan

Dalle posée sur le mur extérieur

Parois en ossature bois

Coupe B-B

Date
12.03.2025

Echelle
1:10, 1:5



Ce détail est une proposition générale de planification. Le détail doit être vérifié sous sa propre responsabilité par le planificateur/travailleur pour chaque projet de construction en ce qui concerne la physique du bâtiment, la protection contre les incendies, l'isolation acoustique et la statique. L'étanchéité à l'air doit être réalisée en respectant les indications du fabricant et la norme DIN 4108-7

1.4 Dalle contre un mur extérieur sur muralière

Mur en bois massif non visible

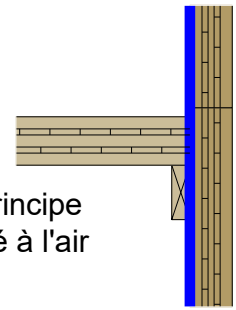

Maquette 3D

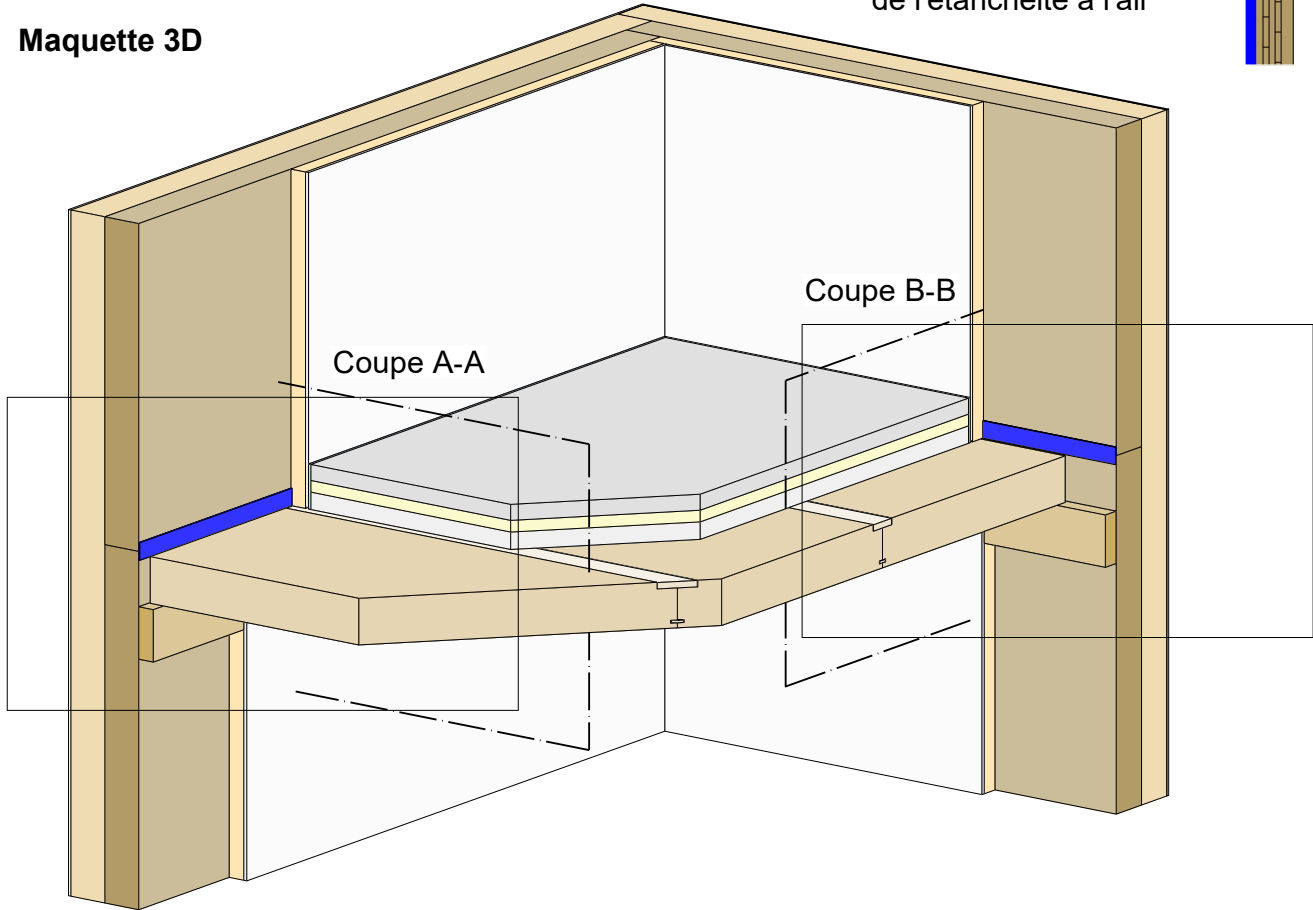



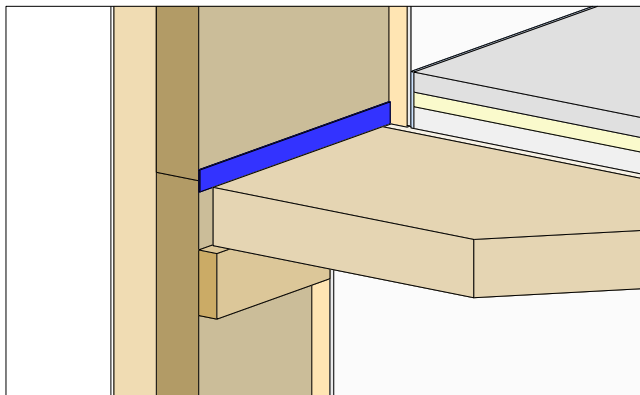



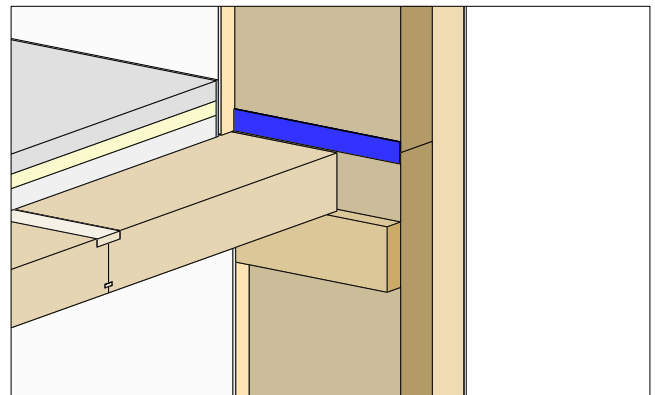



Détail 1.4.a



Détail 1.4.b



- | | | |
|---|--|--|
|  CLT - DALLE |  Bande adhésive |  Isolant en fibre de bois |
|  CLT |  Chape |  Isolant en fibre de bois |
|  Planche de raccord |  Alourdissement |  SITE Système compact |
|  Auflagerholz | | |

Contenu du plan

Dalle contre un mur extérieur sur muralière

Mur en bois massif non visible

Maquette 3D

Date
12.03.2025

Echelle
1:25, 1:20

best wood
SCHNEIDER

Ce détail est une proposition générale de planification. Le détail doit être vérifié sous sa propre responsabilité par le planificateur/travailleur pour chaque projet de construction en ce qui concerne la physique du bâtiment, la protection contre les incendies, l'isolation acoustique et la statique. L'étanchéité à l'air doit être réalisée en respectant les indications du fabricant et la norme DIN 4108-7

1.4.a Dalle contre un mur extérieur sur muralière

Détail 1.4.a

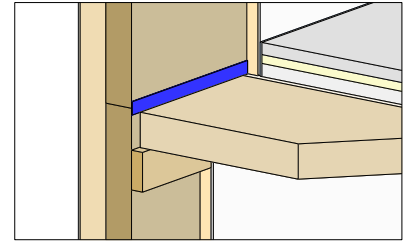

Coupe A-A

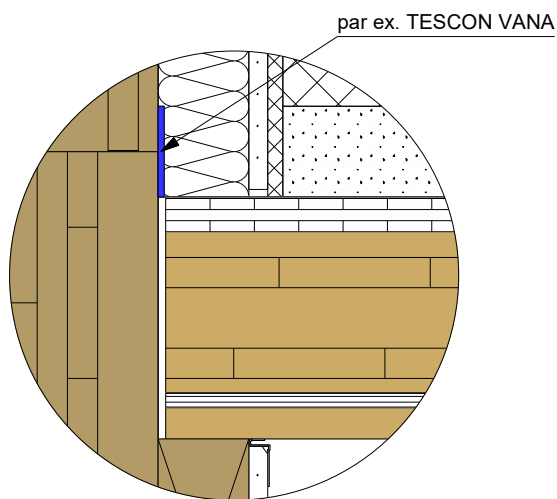
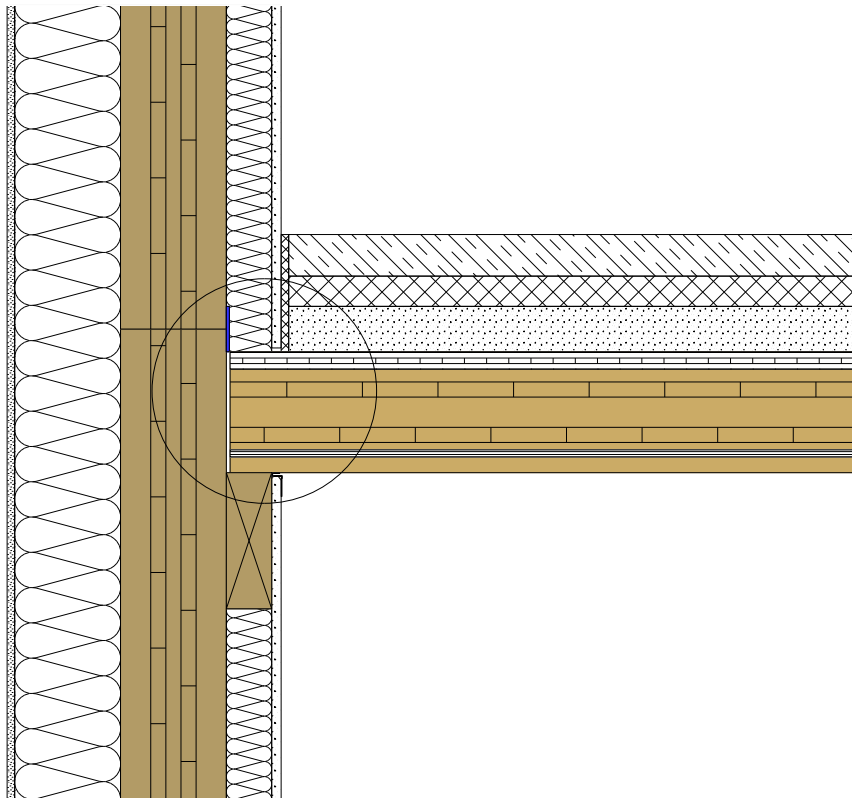

- | | | |
|--------------------|--------------------------|----------------------|
| CLT - DALLE | Bande adhésive | SITE Système compact |
| CLT | Isolant en fibre de bois | SITE Système compact |
| Auflagerholz | | |
| Planche de raccord | | |
| Languette | | |

Contenu du plan

Dalle contre un mur extérieur sur muralière

Mur en bois massif non visible

Coupe A-A

Date
12.03.2025

Echelle
1:10, 1:5



Ce détail est une proposition générale de planification. Le détail doit être vérifié sous sa propre responsabilité par le planificateur/travailleur pour chaque projet de construction en ce qui concerne la physique du bâtiment, la protection contre les incendies, l'isolation acoustique et la statique. L'étanchéité à l'air doit être réalisée en respectant les indications du fabricant et la norme DIN 4108-7

1.4.b Dalle contre un mur extérieur sur muralière

Détail 1.4.b

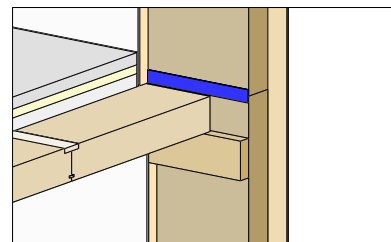

Coupe B-B

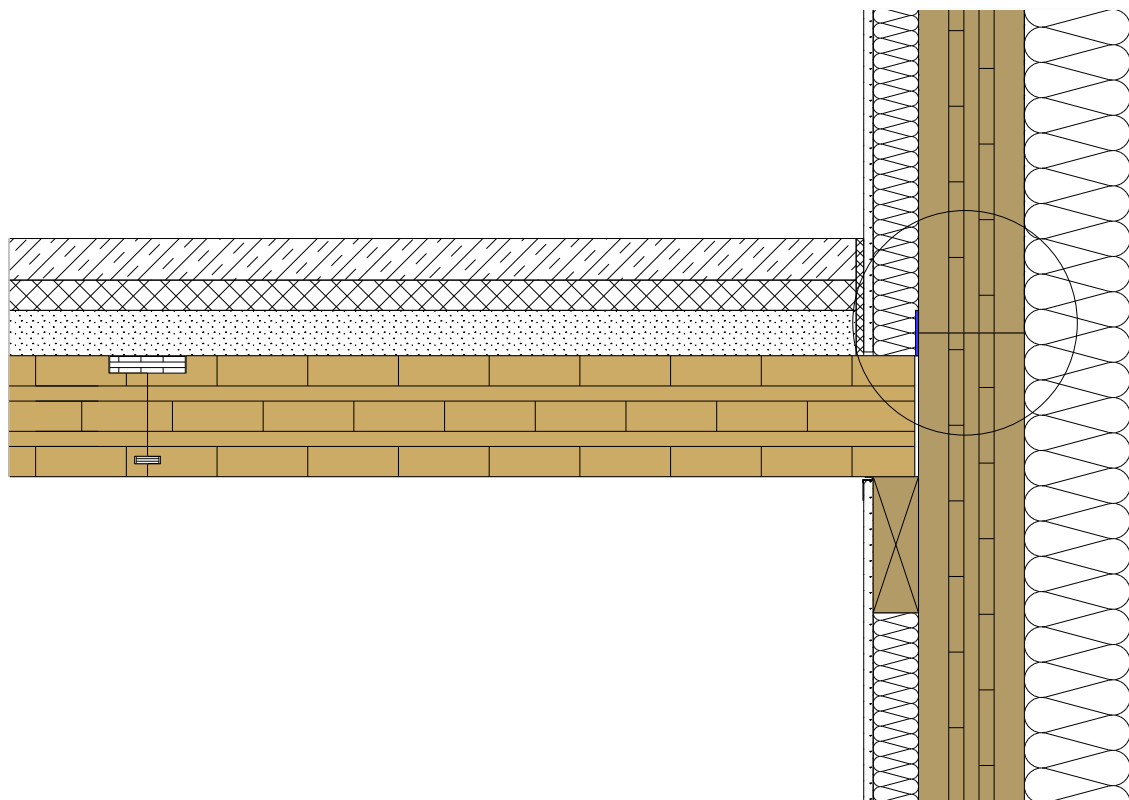

par ex. TESCON VANA

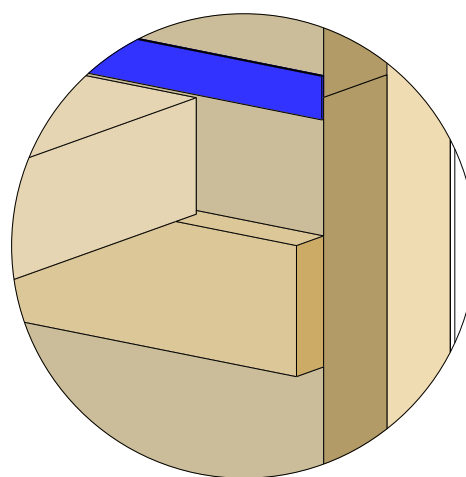
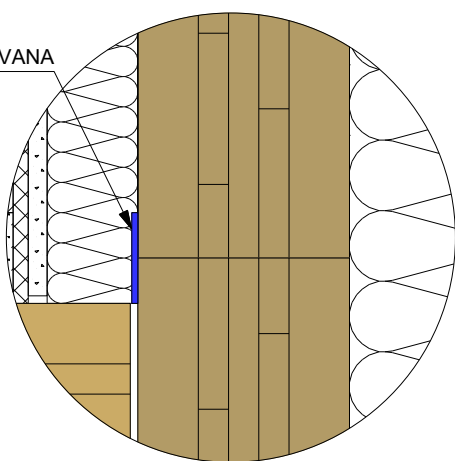

- | | | |
|--------------------|--------------------------|----------------------|
| CLT - DALLE | Bande adhésive | SITE Système compact |
| CLT | Isolant en fibre de bois | SITE Système compact |
| Auflagerholz | | |
| Planche de raccord | | |
| Languette | | |

Contenu du plan

Dalle contre un mur extérieur sur muralière

Mur en bois massif non visible

Coupe B-B

Date
12.03.2025

Echelle
1:10, 1:5



†Ce détail est une proposition générale de planification. Le détail doit être vérifié sous sa propre responsabilité par le planificateur/travailleur pour chaque projet de construction en ce qui concerne la physique du bâtiment, la protection contre les incendies, l'isolation acoustique et la statique. L'étanchéité à l'air doit être réalisée en respectant les indications du fabricant et la norme DIN 4108-7

2.1 Toit plat avec isolation sur toiture Mur en bois massif non visible Variante d'exécution 1

Schéma de principe de l'étanchéité à l'air

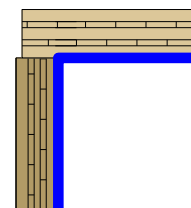

Maquette 3D

Une vérification de la migration d'humidité doit systématiquement être effectuée pour les structures des toits plats.

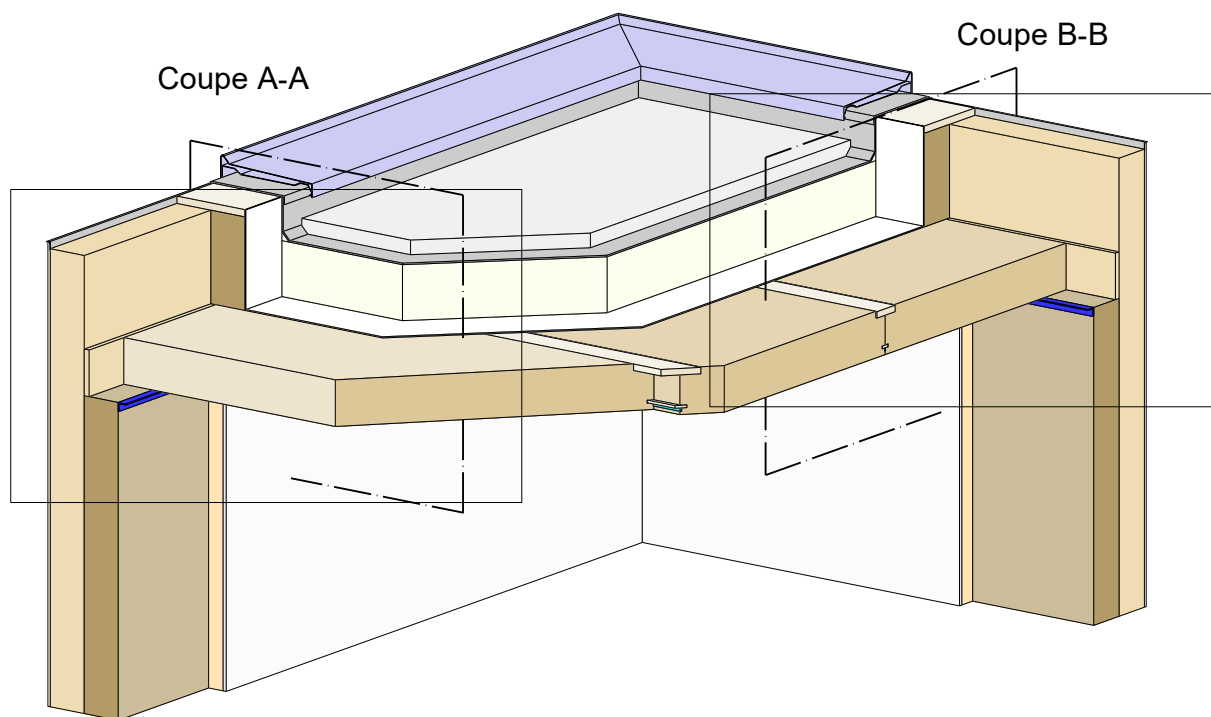

Détail 2.1.a

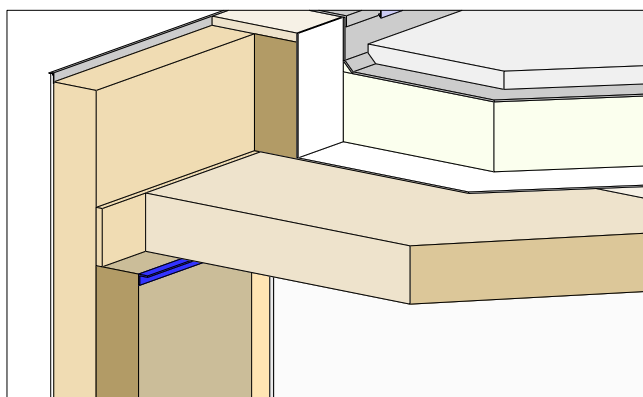

Détail 2.1.b

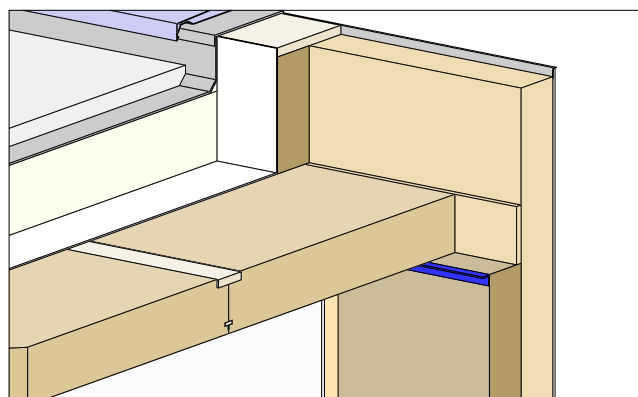

CLT - DALLE	Bande adhésive	Isolant en fibre de bois
CLT	Compri-band étanche à l'air	SITE Système compact
Planche de raccord	Pare vapeur	Isolant DAA
	Etanchéité (DIN 18531)	Couvertine
		Gravier

Contenu du plan

Toit plat avec isolation sur toiture
Mur en bois massif non visible
Variante d'exécution 1
Maquette 3D

Date
12.03.2025

Echelle
1:25, 1:20

best wood
SCHNEIDER

Ce détail est une proposition générale de planification. Le détail doit être vérifié sous sa propre responsabilité par le planificateur/travailleur pour chaque projet de construction en ce qui concerne la physique du bâtiment, la protection contre les incendies, l'isolation acoustique et la statique. L'étanchéité à l'air doit être réalisée en respectant les indications du fabricant et la norme DIN 4108-7

2.1.a Toit plat avec isolation sur toiture Mur en bois massif non visible

Détail 2.1.a

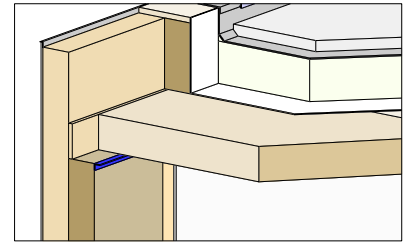

Coupe A-A

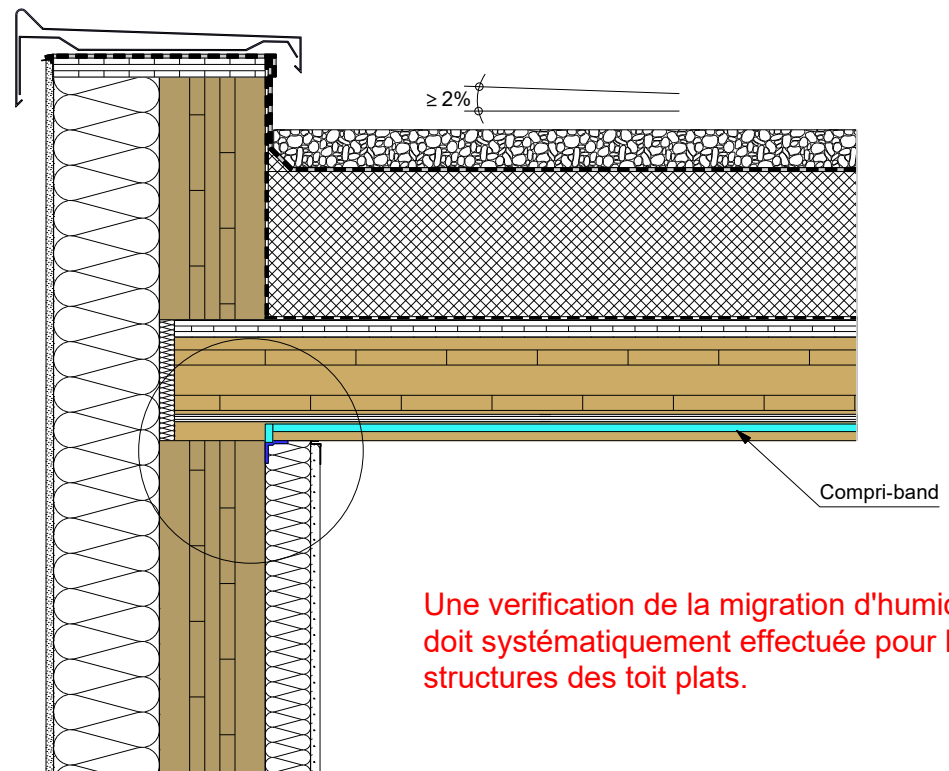

Une vérification de la migration d'humidité doit systématiquement être effectuée pour les structures des toits plats.

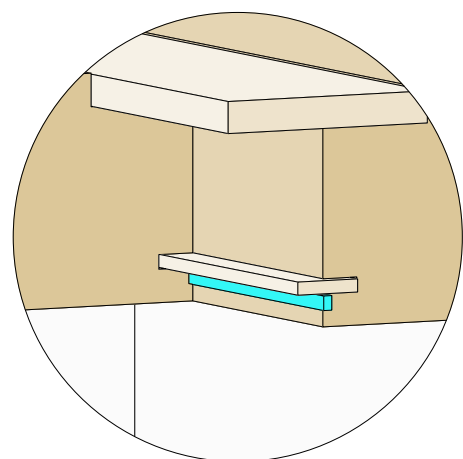
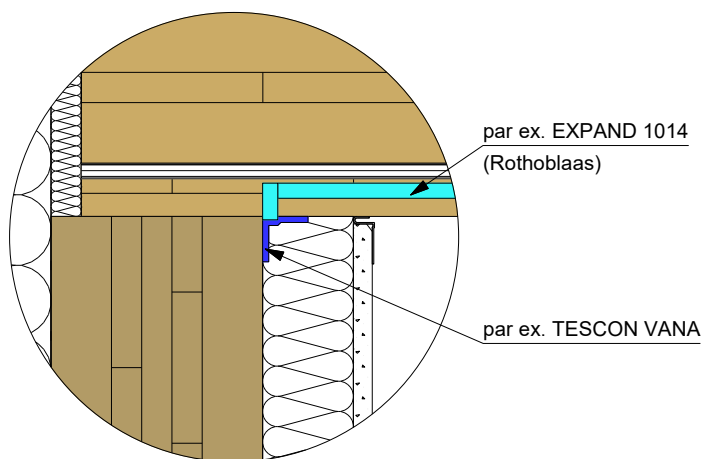

CLT - DALLE	Bande adhésive	SITE Système compact
CLT	Compri-band étanche à l'air	Isolant en fibre de bois
Planche de raccord	Pare vapeur	Isolant DAA
Langue	Étanchéité (DIN 18531)	Gravier
		Appuis de couverture

Contenu du plan

**Toit plat avec isolation sur toiture
Mur en bois massif non visible**

Coupe A-A

Date
12.03.2025

Echelle
1:10, 1:5

best wood
SCHNEIDER

2.1.b Toit plat avec isolation sur toiture Mur en bois massif non visible

Détail 2.1.b

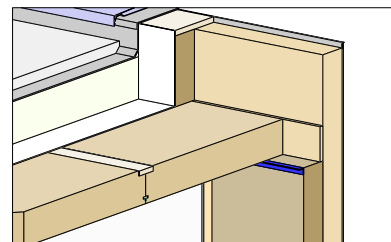

Coupe B-B

Une vérification de la migration d'humidité doit systématiquement être effectuée pour les structures des toits plats.

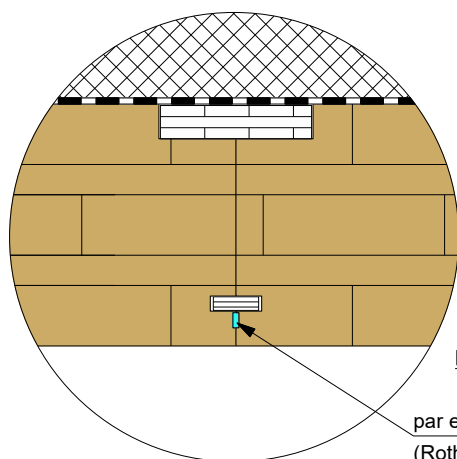
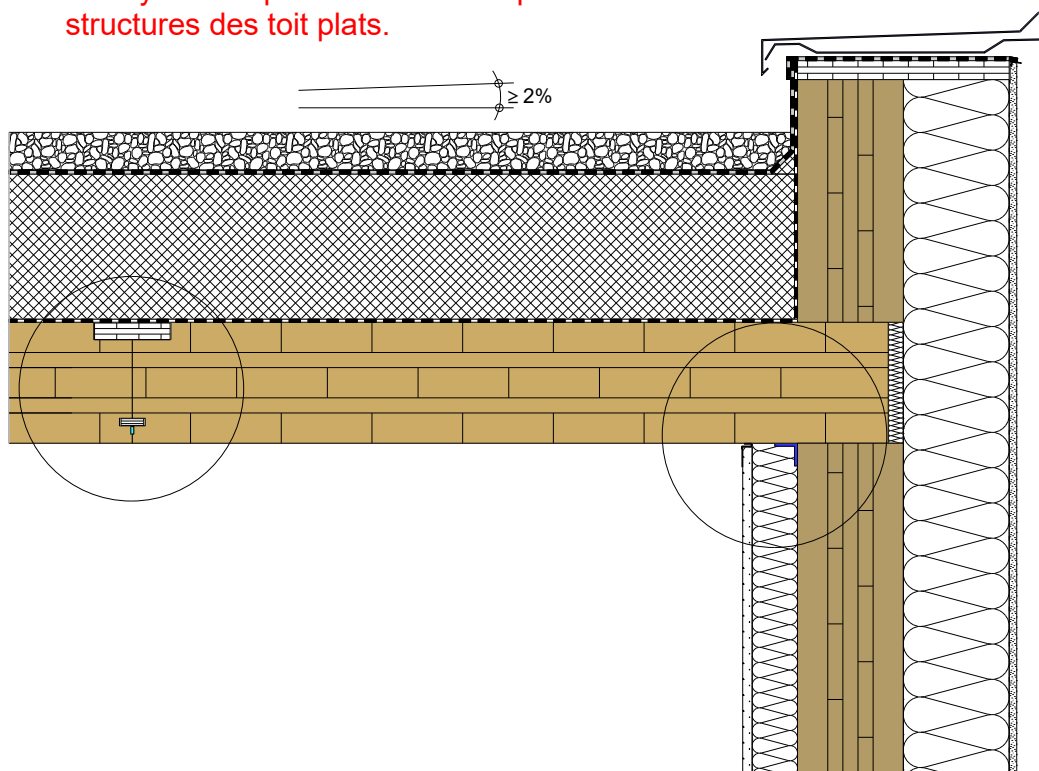

par ex. TESCON VANA

par ex. EXPAND 1014
(Rothblaas)

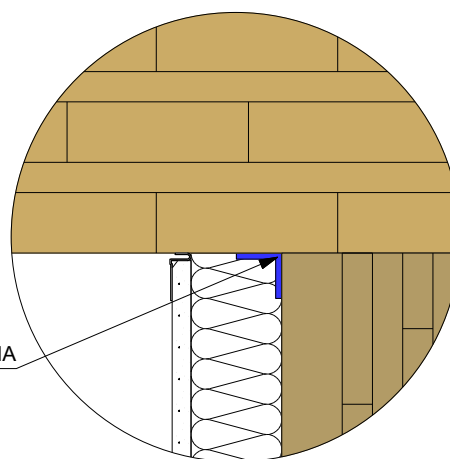

CLT - DALLE	Bande adhésive	SITE Système compact
CLT	Compri-band étanche à l'air	Isolant en fibre de bois
Planche de raccord	Pare vapeur	Isolant DAA
Languette	Étanchéité (DIN 18531)	Gravier
		Appuis de couverture

Contenu du plan

**Toit plat avec isolation sur toiture
Mur en bois massif non visible**

Coupe B-B

Date
12.03.2025

Echelle
1:10, 1:5

best wood
SCHNEIDER

Ce détail est une proposition générale de planification. Le détail doit être vérifié sous sa propre responsabilité par le planificateur/travailleur pour chaque projet de construction en ce qui concerne la physique du bâtiment, la protection contre les incendies, l'isolation acoustique et la statique. L'étanchéité à l'air doit être réalisée en respectant les indications du fabricant et la norme DIN 4108-7

2.2 Toit plat avec isolation sur toiture Mur en bois massif non visible Variante d'exécution 2

Schéma de principe
de l'étanchéité à l'air

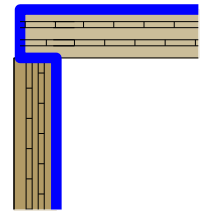

Maquette 3D

Une vérification de la migration d'humidité
doit systématiquement effectuée pour les
structures des toit plats.

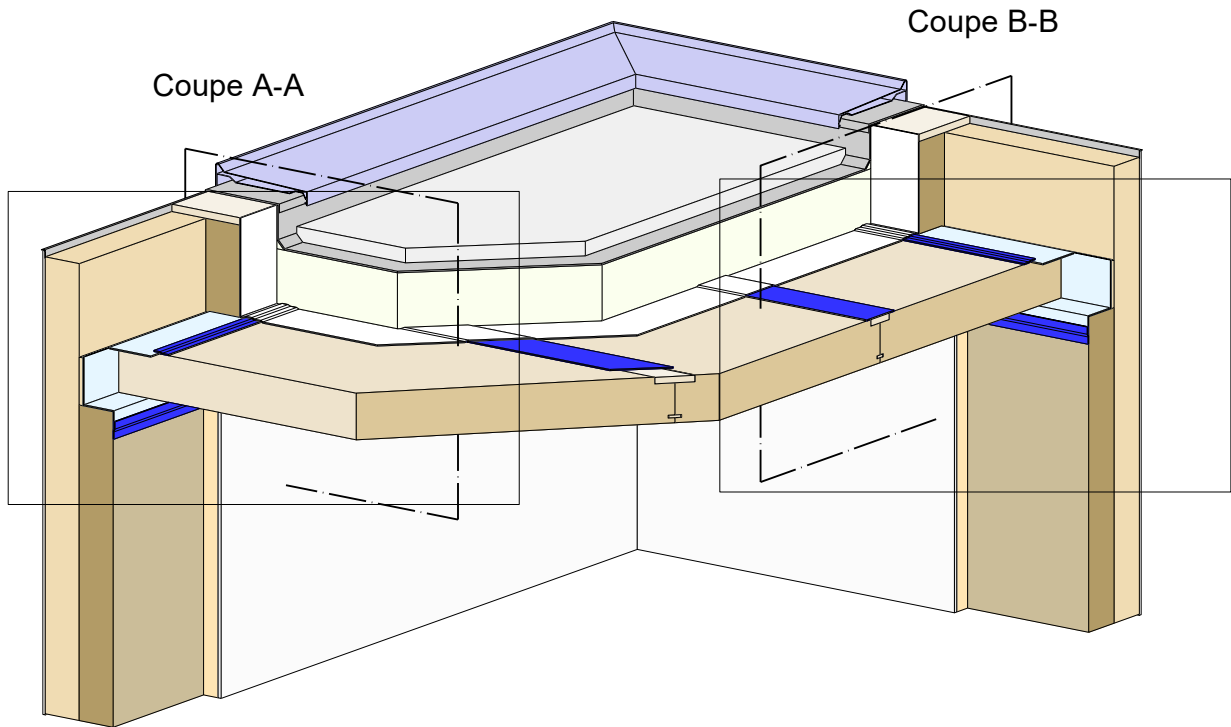



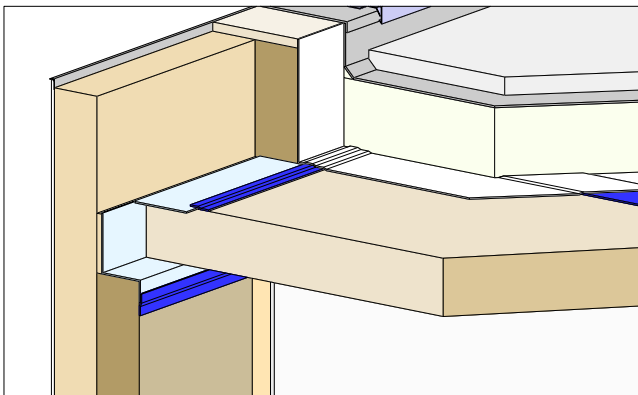



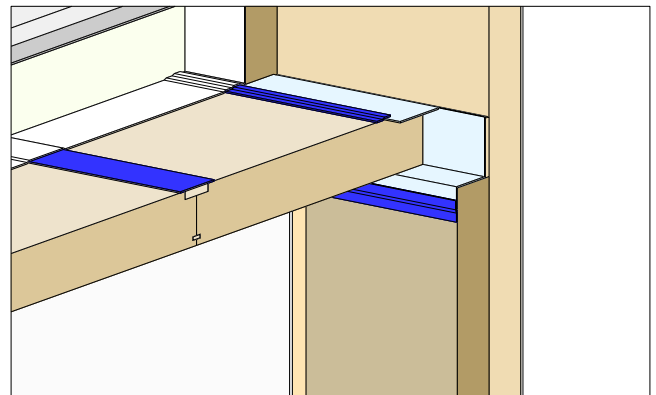





Détail 2.2.a



Détail 2.2.b



Contenu du plan

Toit plat avec isolation sur toiture
Mur en bois massif non visible
Ausführungsvariante 2
Maquette 3D

Date
12.03.2025

Echelle
1:25, 1:20

best wood
SCHNEIDER

2.2.a Toit plat avec isolation sur toiture

Détail 2.2.a

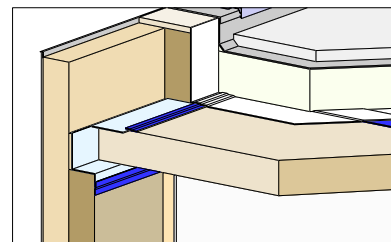

Coupe A-A

Une vérification de la migration d'humidité doit systématiquement être effectuée pour les structures des toits plats.

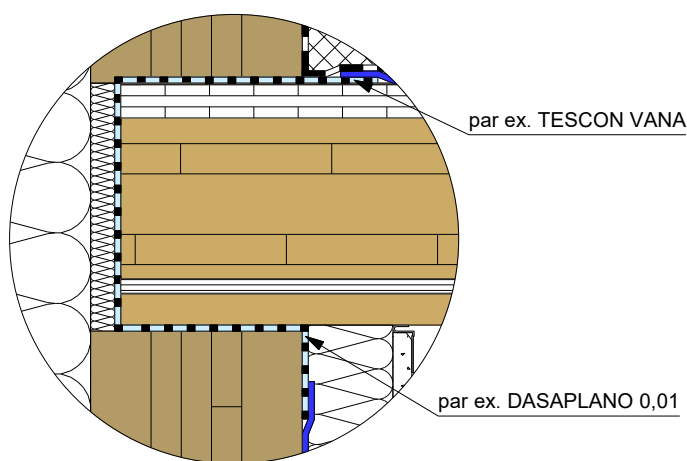
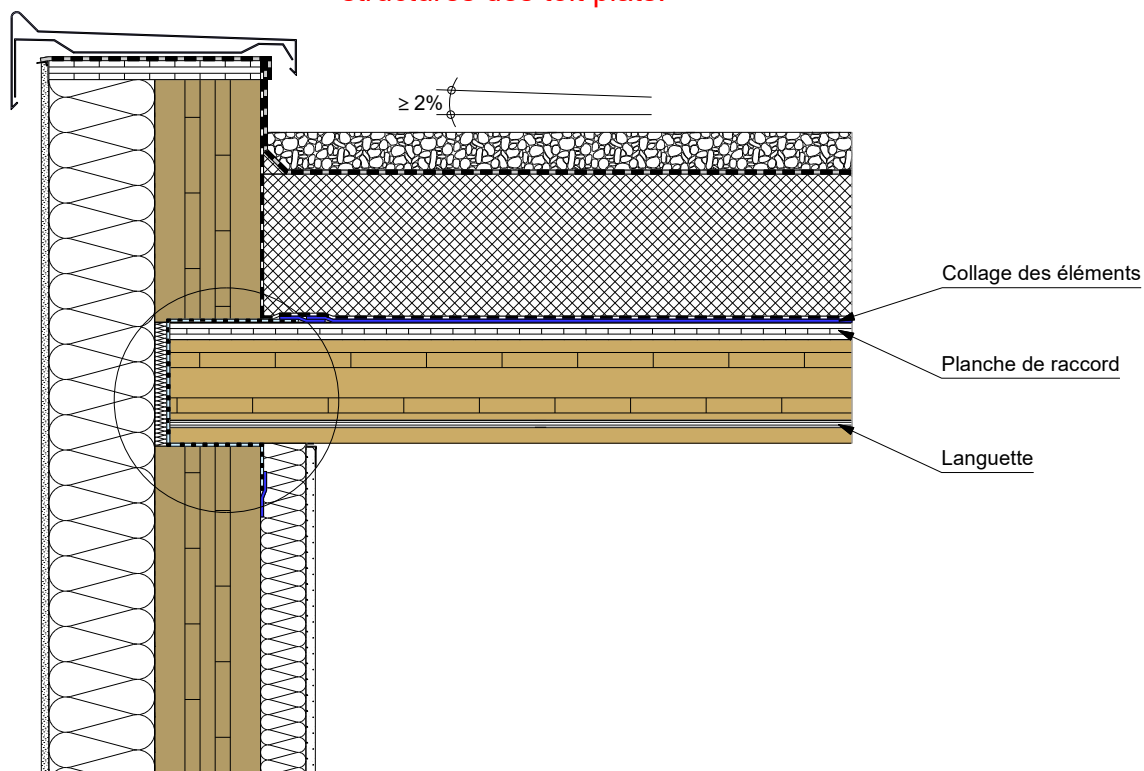

CLT - DALLE	Bande adhésive	SITE Système compact
CLT	Lé d'étanchéité à l'air	Isolant en fibre de bois
Planche de raccord	Pare vapeur	Isolant DAA
Languette	Etanchéité (DIN 18531)	Gravier
		Appuis de couverture

Contenu du plan

Toit plat avec isolation sur toiture
Mur en bois massif non visible

Coupe A-A

Date
12.03.2025

Echelle
1:10, 1:5

best wood
SCHNEIDER

Ce détail est une proposition générale de planification. Le détail doit être vérifié sous sa propre responsabilité par le planificateur/travailleur pour chaque projet de construction en ce qui concerne la physique du bâtiment, la protection contre les incendies, l'isolation acoustique et la statique. L'étanchéité à l'air doit être réalisée en respectant les indications du fabricant et la norme DIN 4108-7

2.2.b Toit plat avec isolation sur toiture

Détail 2.2.b

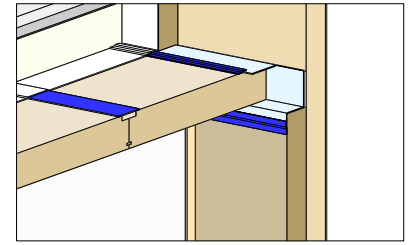

Coupe B-B

Une vérification de la migration d'humidité doit systématiquement être effectuée pour les structures des toits plats.

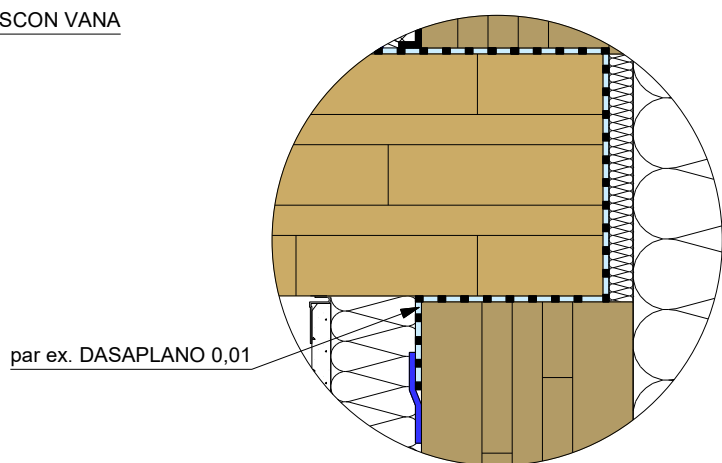
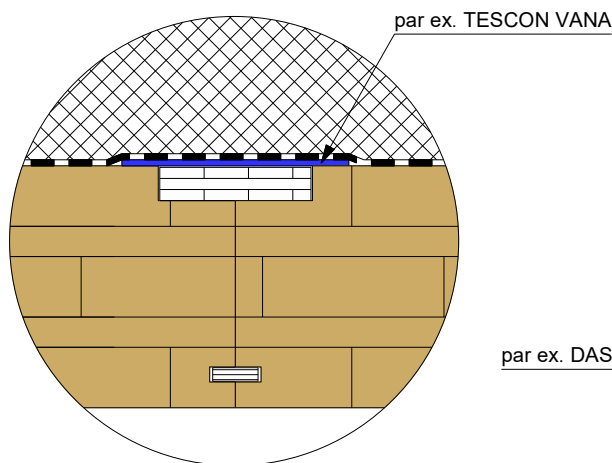
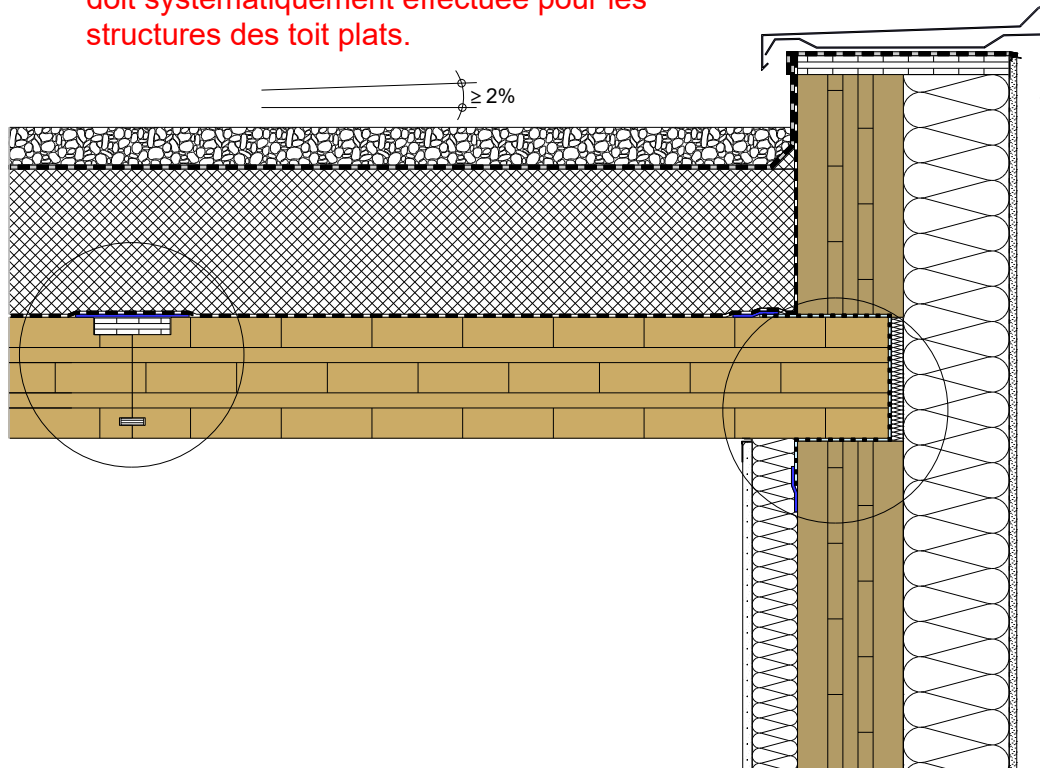

CLT - DALLE	Bande adhésive	SITE Système compact
CLT	Lé d'étanchéité à l'air	Isolant en fibre de bois
Planche de raccord	Pare vapeur	Isolant DAA
Languette	Etanchéité (DIN 18531)	Gravier
		Appuis de couverture

Contenu du plan

Toit plat avec isolation sur toiture
Mur en bois massif non visible

Coupe B-B

Date
12.03.2025

Echelle
1:10, 1:5



Ce détail est une proposition générale de planification. Le détail doit être vérifié sous sa propre responsabilité par le planificateur/travailleur pour chaque projet de construction en ce qui concerne la physique du bâtiment, la protection contre les incendies, l'isolation acoustique et la statique. L'étanchéité à l'air doit être réalisée en respectant les indications du fabricant et la norme DIN 4108-7

2.3 Toit plat avec isolation sur toiture Mur en bois massif non visible Variante d'exécution 3

Schéma de principe
de l'étanchéité à l'air

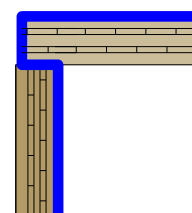

Maquette 3D

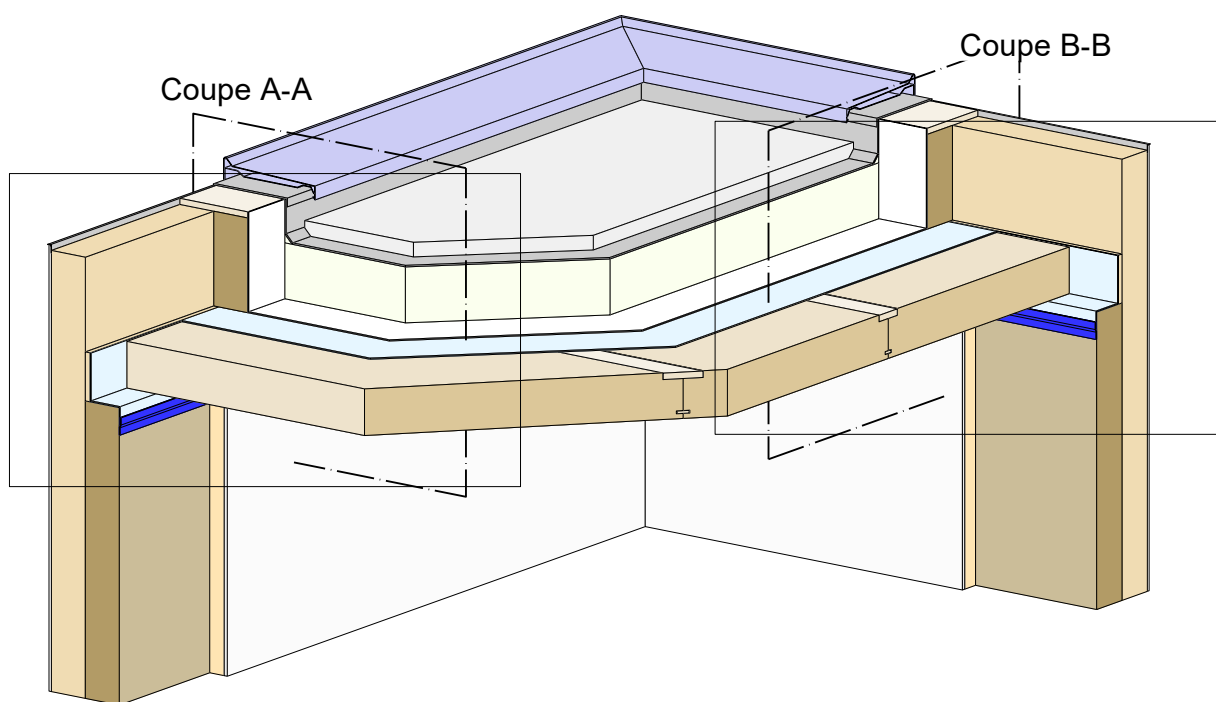

Détail 2.3.a

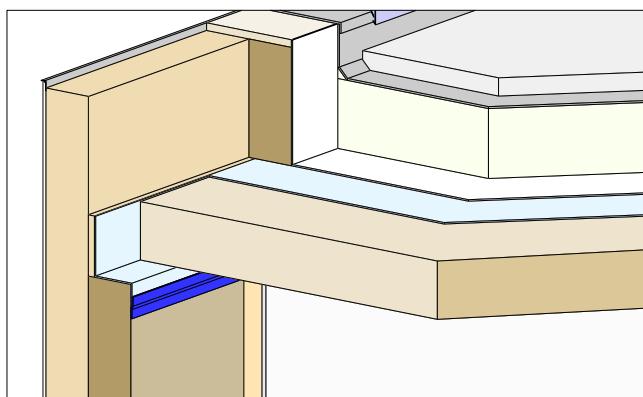

Détail 2.3.b

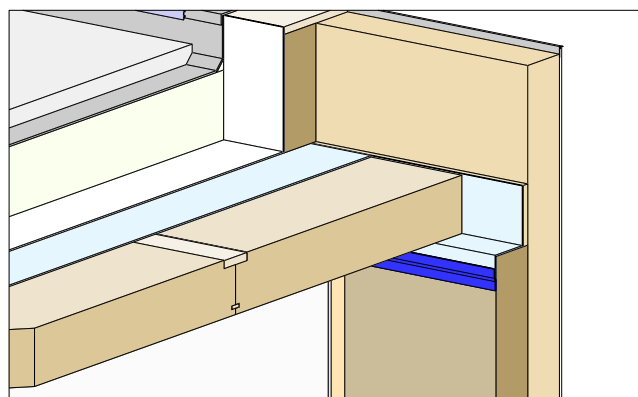

CLT - DALLE	Bande adhésive	Isolant en fibre de bois
CLT	Lé d'étanchéité à l'air	SITE Système compact
Planche de raccord	Pare vapeur	Isolant DAA
	Etanchéité (DIN 18531)	Couvertine
	Gravier	

Contenu du plan
Toit plat avec isolation sur toiture
Mur en bois massif non visible
Variante d'exécution 3
 Maquette 3D

Date	Echelle
12.03.2025	1:25, 1:20



Ce détail est une proposition générale de planification. Le détail doit être vérifié sous sa propre responsabilité par le planificateur/travailleur pour chaque projet de construction en ce qui concerne la physique du bâtiment, la protection contre les incendies, l'isolation acoustique et la statique. L'étanchéité à l'air doit être réalisée en respectant les indications du fabricant et la norme DIN 4108-7

2.3.a Toit plat avec isolation sur toiture

Detail 2.3.a

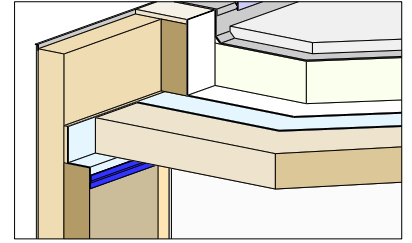

Coupe A-A

Une vérification de la migration d'humidité doit systématiquement être effectuée pour les structures des toits plats.

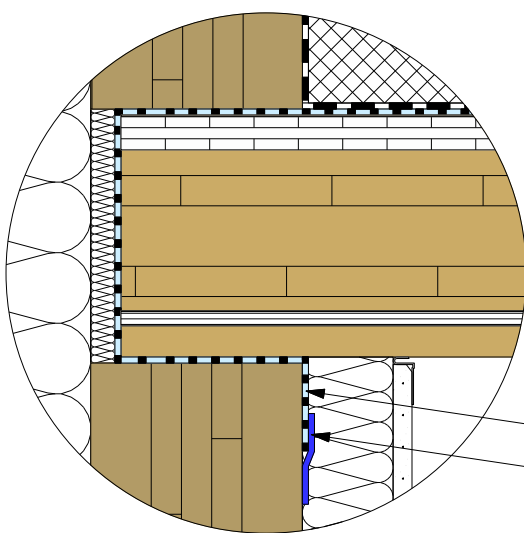
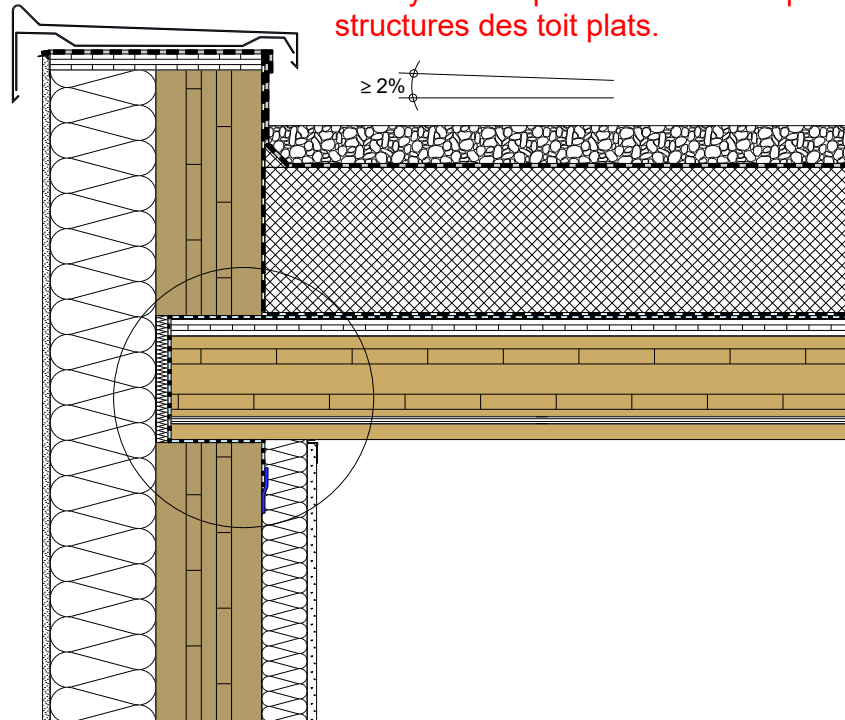

par ex. DASAPLANO 0,01

par ex. TESCON VANA

CLT - DALLE	Bande adhésive	SITE Système compact
CLT	Lé d'étanchéité à l'air	Isolant en fibre de bois
Planche de raccord	Pare vapeur	Isolant DAA
Languette	Etanchéité (DIN 18531)	Gravier
		Appuis de couverture

Contenu du plan

Toit plat avec isolation sur toiture
Mur en bois massif non visible

Coupe A-A

Date
12.03.2025

Echelle
1:10, 1:5



2.3.b Toit plat avec isolation sur toiture

Détail 2.3.b

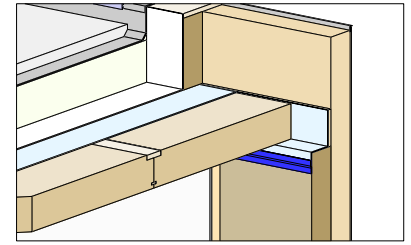

Coupe B-B

Une vérification de la migration d'humidité doit systématiquement être effectuée pour les structures des toits plats.

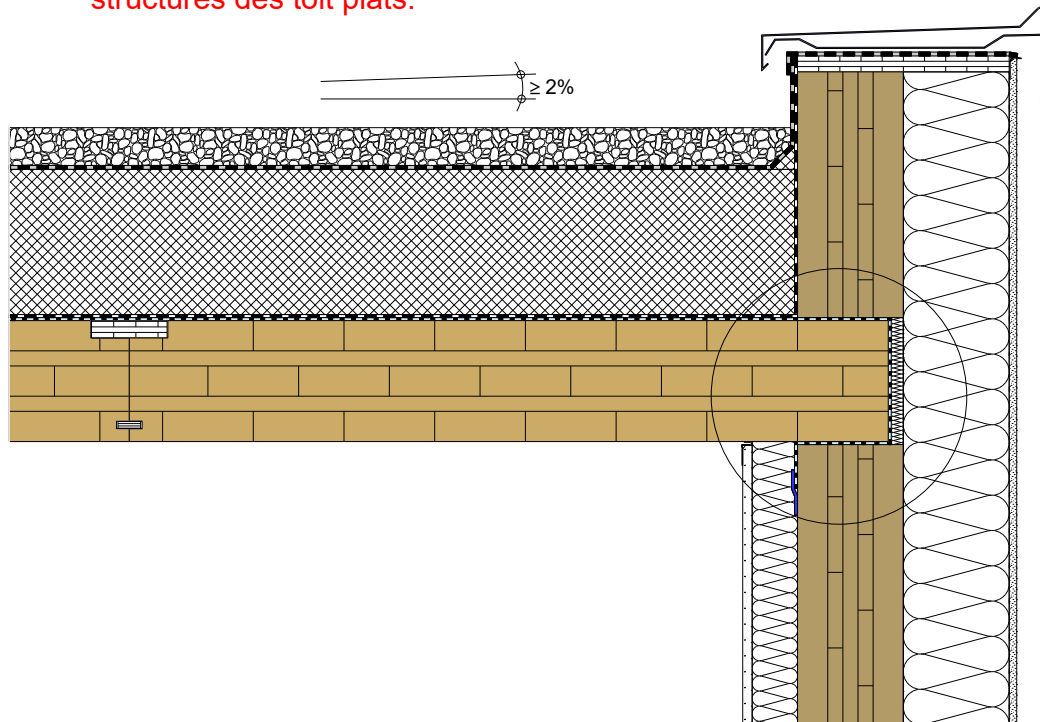

par ex. DASAPLANO 0,01

par ex. TESCON VANA

CLT - DALLE	Bande adhésive	SITE Système compact
CLT	Lé d'étanchéité à l'air	Isolant en fibre de bois
Planche de raccord	Pare vapeur	Isolant DAA
Languette	Etanchéité (DIN 18531)	Gravier
		Appuis de couverture

Contenu du plan

Toit plat avec isolation sur toiture
Mur en bois massif non visible

Coupe B-B

Date
12.03.2025

Echelle
1:10, 1:5

best wood
SCHNEIDER

3.1 Porte-à-faux extérieur : balcon Mur en bois massif non visible

Schéma de principe
de l'étanchéité à l'air

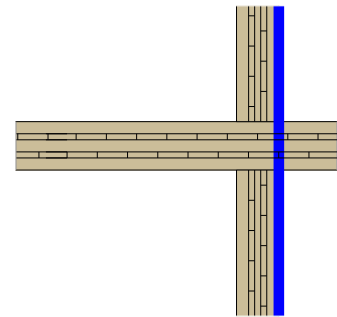



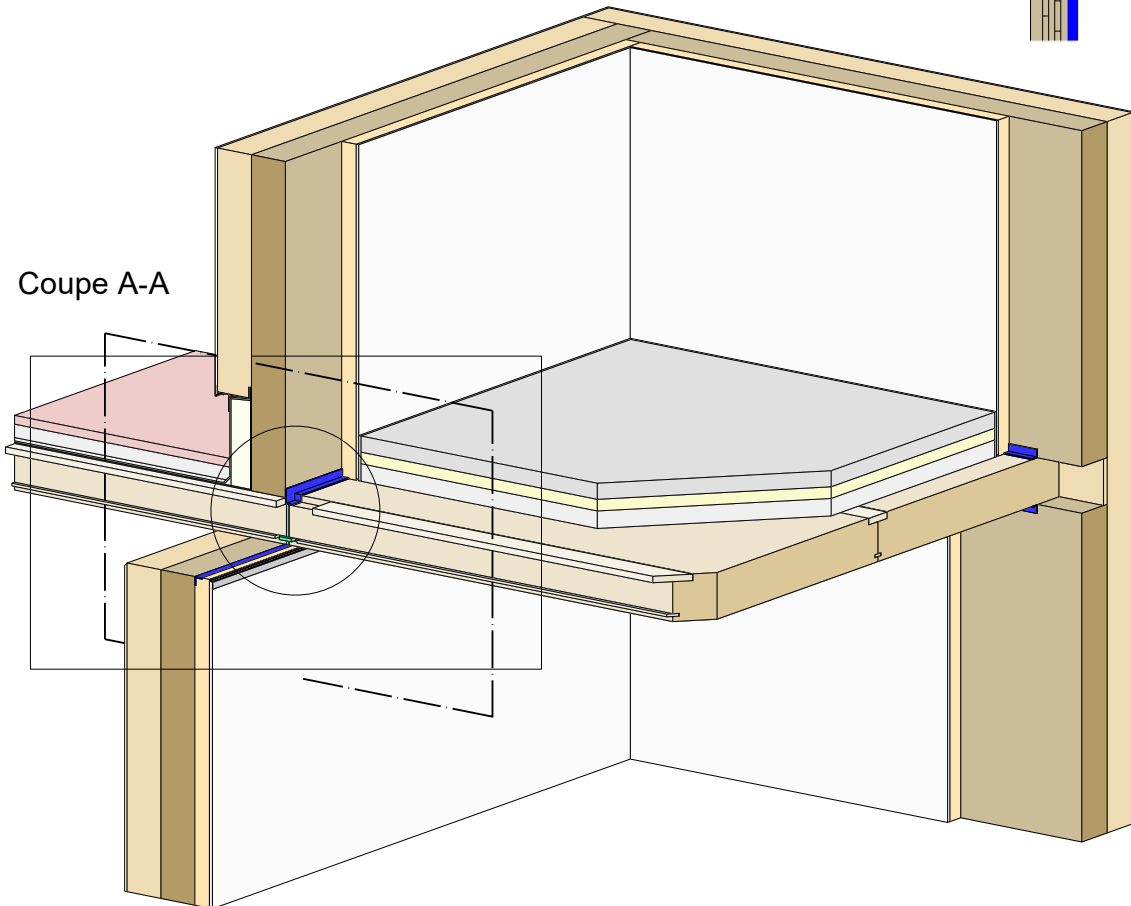



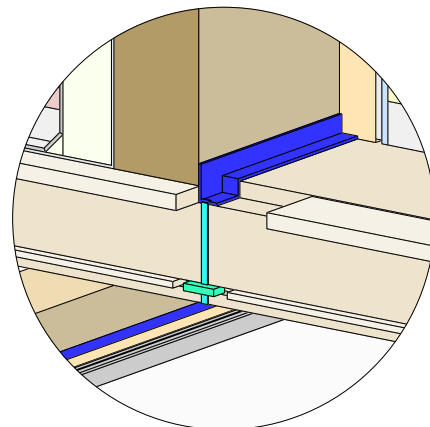
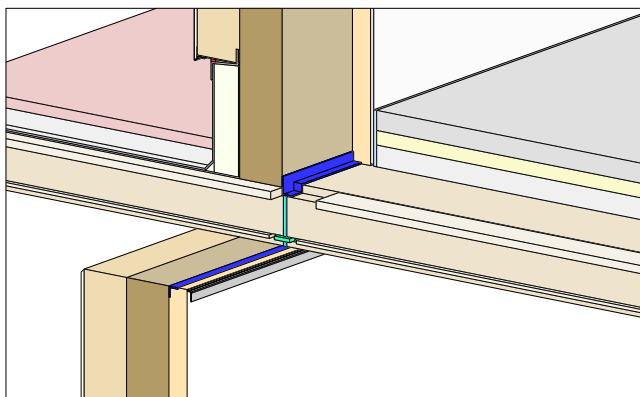





Maquette 3D



Détail 3.1.a



 CLT - DALLE	 Bande adhésive	 Isolant en fibre de bois
 CLT	 Revêtement du balcon	 Chape
 Planche de raccord	 Gravier	 Isolation acoustique de sol
 Compri-band étanche à l'air	 Masse d'étanchéité	 Alourdissement

Contenu du plan

Porte à faux extérieur: Balcon
Mur en bois massif non visible
Maquette 3D

Date
12.03.2025

Echelle
1:25, 1:20

best wood
SCHNEIDER

Ce détail est une proposition générale de planification. Le détail doit être vérifié sous sa propre responsabilité par le planificateur/travailleur pour chaque projet de construction en ce qui concerne la physique du bâtiment, la protection contre les incendies, l'isolation acoustique et la statique. L'étanchéité à l'air doit être réalisée en respectant les indications du fabricant et la norme DIN 4108-7

3.1.a Porte-à-faux extérieur : balcon

Détail 3.1.a

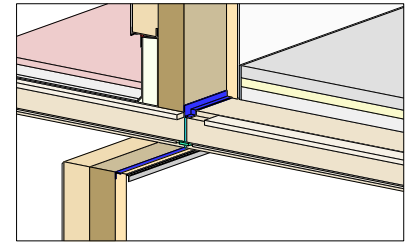

Coupe A-A

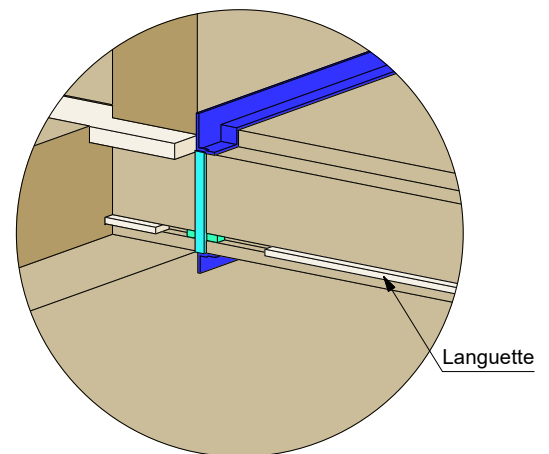
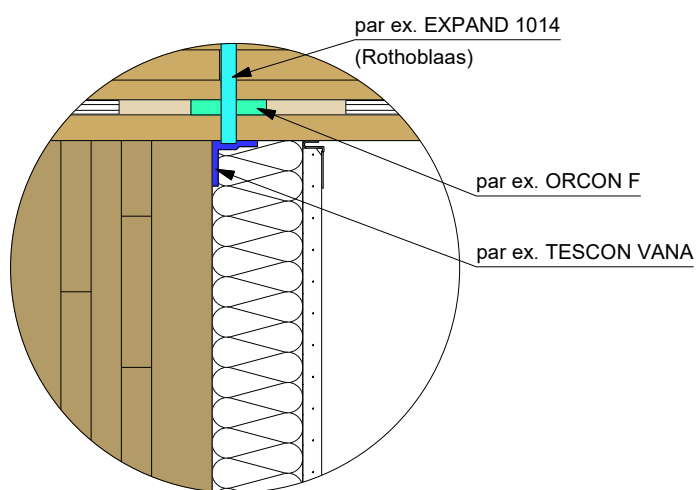
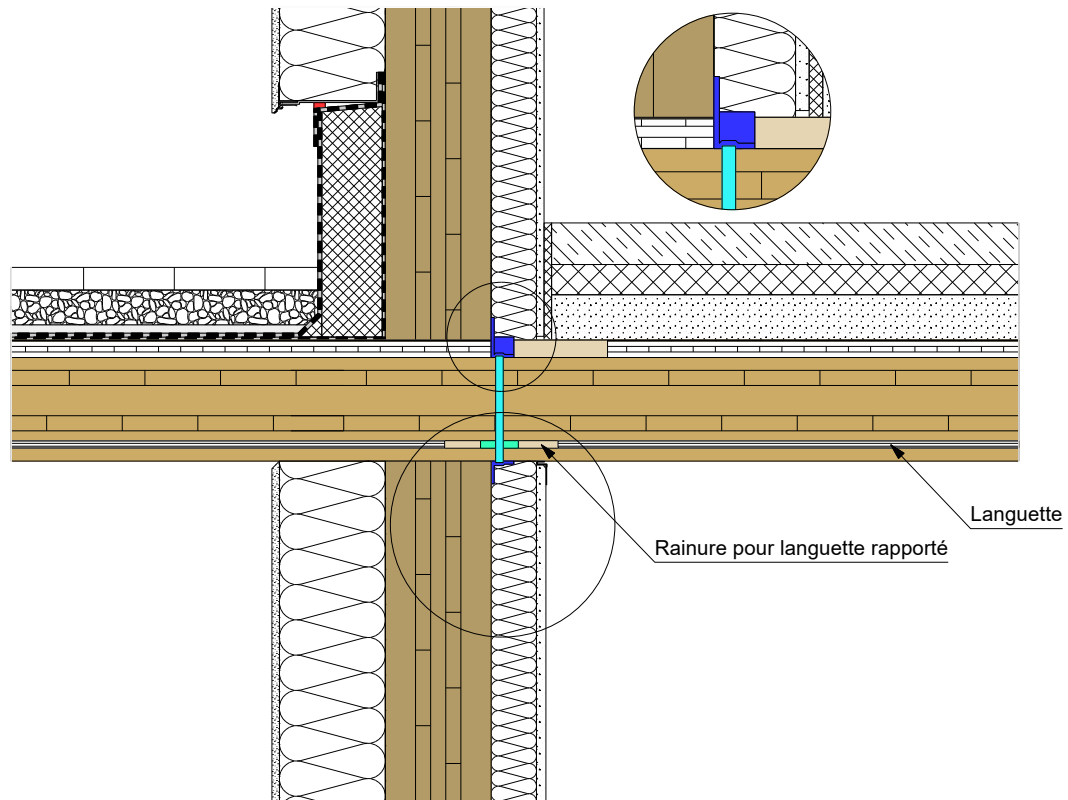

	CLT - DALLE		Bande adhésive		SITE Système compact
	CLT		Compri-band étanche à l'air		Isolant en fibre de bois
	Planche de raccord		Masse d'étanchéité		SITE Système compact
	Languette		Pare vapeur		Gravier d'alourdissement
			Etanchéité (DIN 18531)		Revêtement du balcon

Contenu du plan

Porte à faux extérieur: Balcon

Mur en bois massif non visible

Coupe A-A

Date
12.03.2025Echelle
1:10, 1:5

Ce détail est une proposition générale de planification. Le détail doit être vérifié sous sa propre responsabilité par le planificateur/travailleur pour chaque projet de construction en ce qui concerne la physique du bâtiment, la protection contre les incendies, l'isolation acoustique et la statique. L'étanchéité à l'air doit être réalisée en respectant les indications du fabricant et la norme DIN 4108-7

3.1.b Porte-à-faux extérieur : balcon

Mise en place

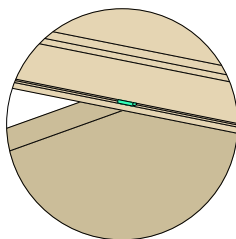
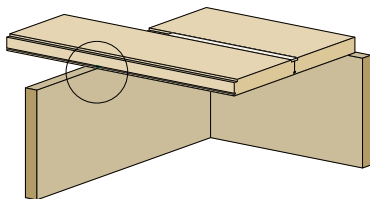

1. Fermeture de la languette

Calfeutrer la rainure pour la languette à l'aide d'une masse d'étanchéité au niveau du nu de la parois.

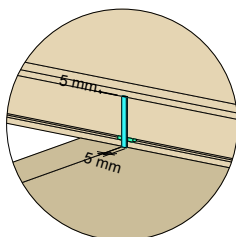
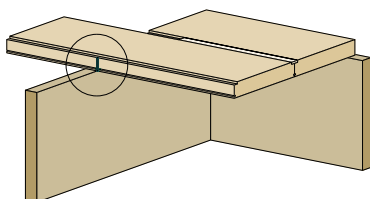

2. Mise en place du Compri-band

à 5 mm en retrait de la parois, coller le compri-band (BG R) de haut en bas et le laisser dépasser de 5mm de part et d'autre.

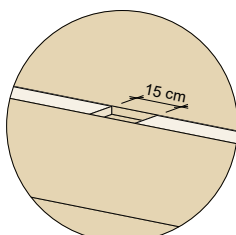
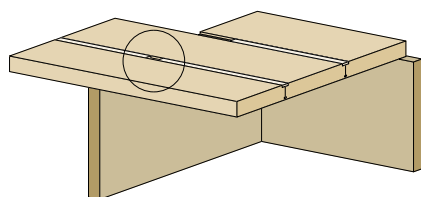

3. Installer la planche de raccord

Du côté du porte à faux, la planche de raccord doit être aligné avec le bord intérieur du mur. Installer la planche de raccord dans le bâtiment à une distance d'environ 15 cm du bord intérieur du mur.

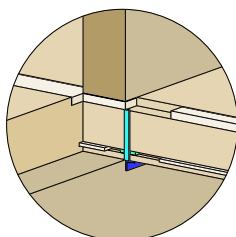
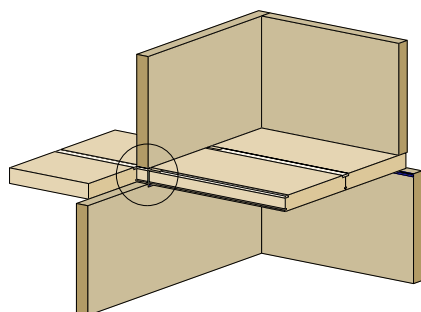

4. Coller la face inférieure

Coller les éléments sur le pourtour de la face inférieure du mur. La bande d'étanchéité de joint qui dépasse doit être recouverte.

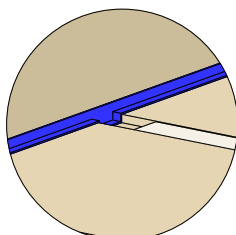
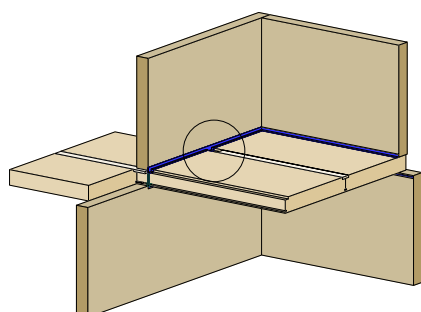

5. Coller la face supérieure

Coller les éléments sur le pourtour de la face supérieure avec le mur. La bande d'étanchéité de joint qui dépasse doit être recouverte.

Parois porteuse (CLT)	Masse d'étanchéité
CLT - DALLE	Compri-band étanche à l'air
Planche de raccord	Bande adhésive

Contenu du plan

Porte à faux extérieur: Balcon

Mur en bois massif non visible

Mise en place

Date
12.03.2025

Echelle
1:75, 1:20

best wood
SCHNEIDER

3.2 Parois en retrait: Terrasse Mur en bois massif non visible

Schéma de principe
de l'étanchéité à l'air

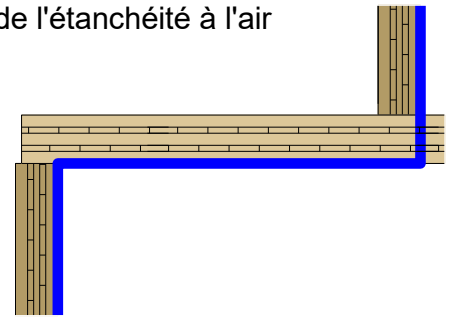





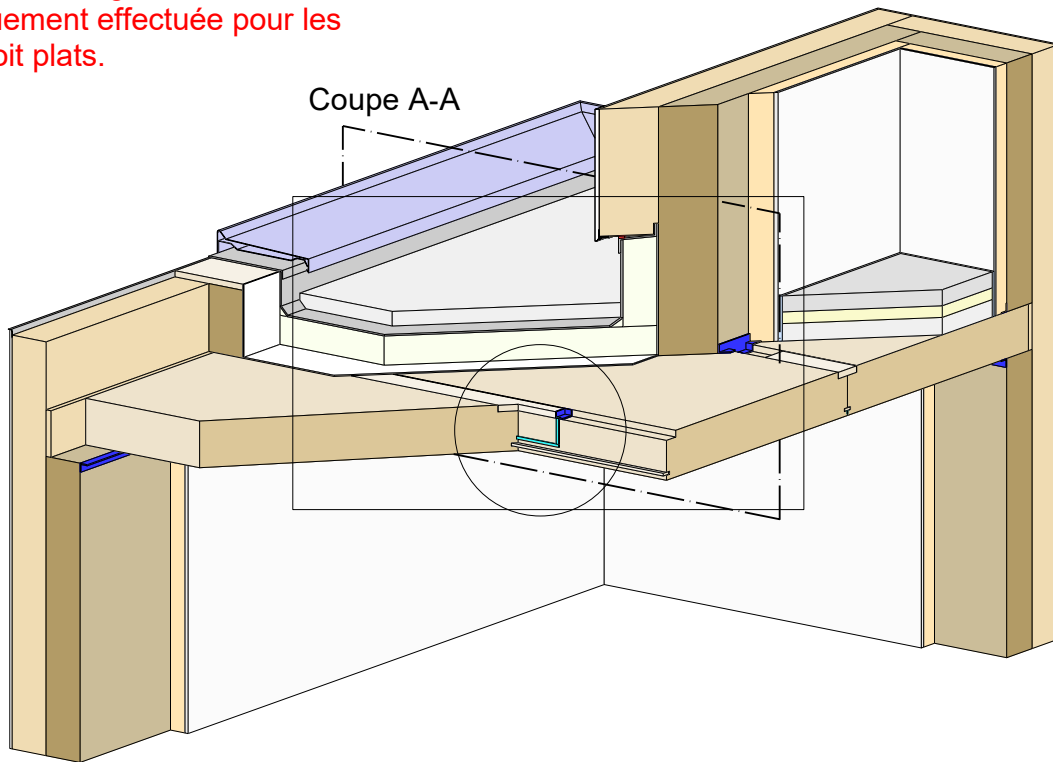



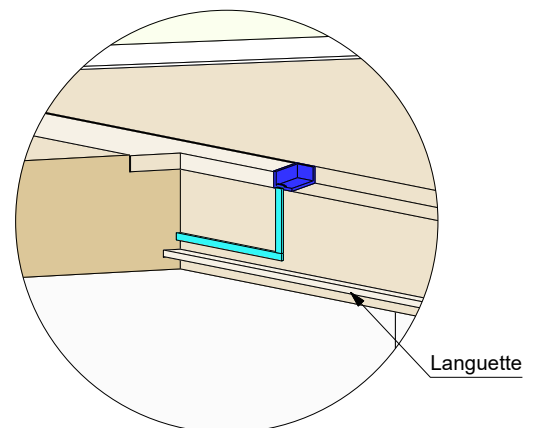
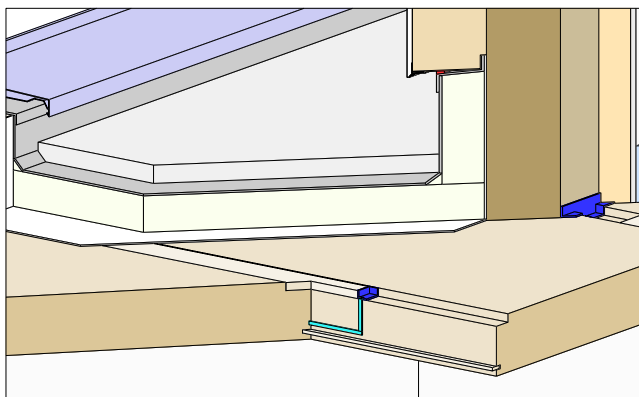



Maquette 3D

Une vérification de la migration d'humidité doit systématiquement être effectuée pour les structures des toits plats.



Détail 3.2.a



Contenu du plan

Rückspringendes Geschoss: Terrasse

Mur en bois massif non visible

Maquette 3D

Date
12.03.2025

Echelle
1:25, 1:20

best wood
SCHNEIDER

Ce détail est une proposition générale de planification. Le détail doit être vérifié sous sa propre responsabilité par le planificateur/travailleur pour chaque projet de construction en ce qui concerne la physique du bâtiment, la protection contre les incendies, l'isolation acoustique et la statique. L'étanchéité à l'air doit être réalisée en respectant les indications du fabricant et la norme DIN 4108-7

3.2.a Parois en retrait: Terrasse

Détail 3.2.a

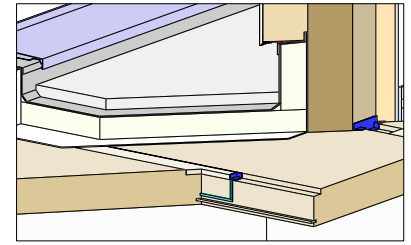

Une vérification de la migration d'humidité doit systématiquement effectuée pour les structures des toit plats.

Coupe A-A

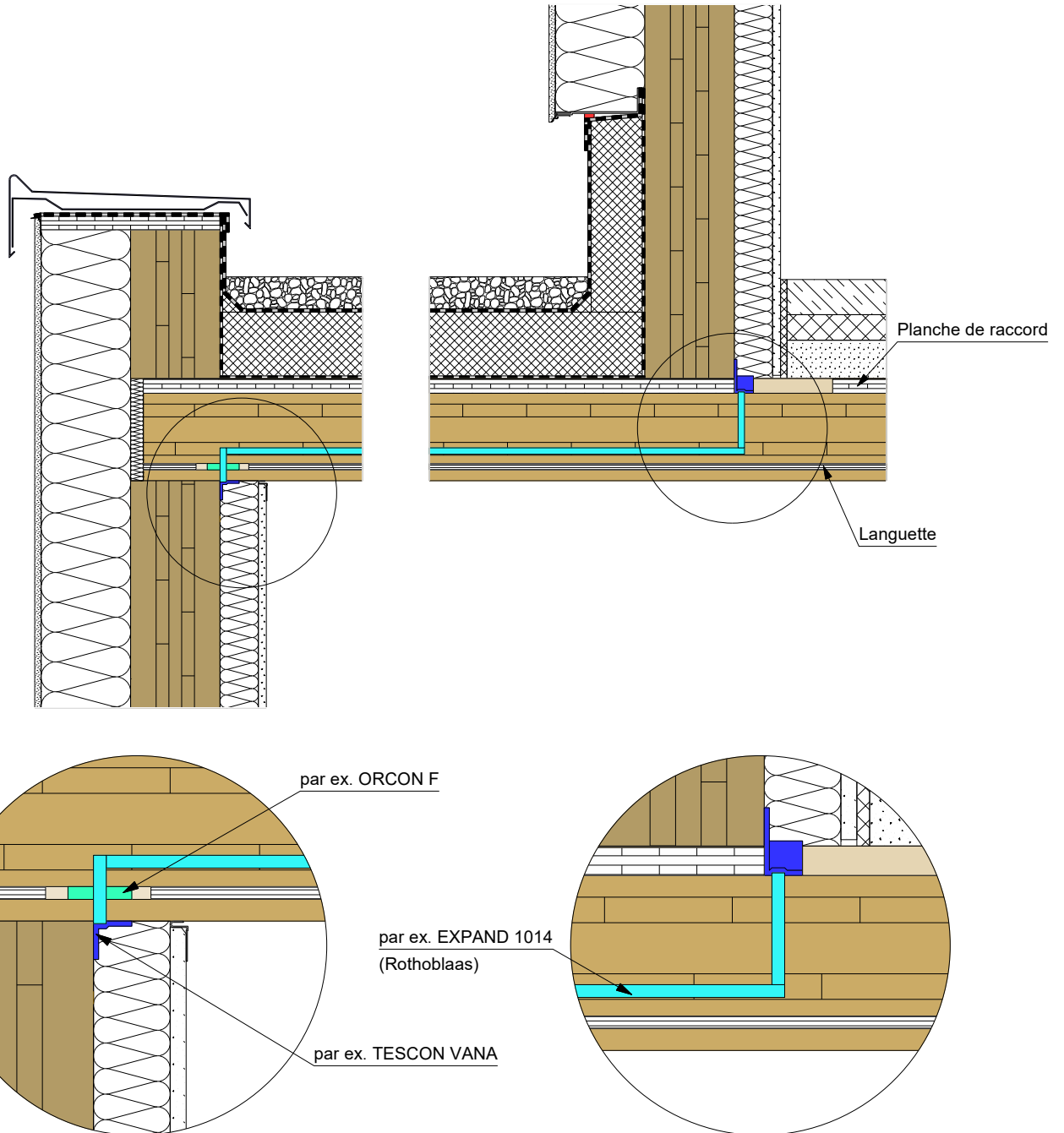

CLT - DALLE	Bande adhésive	SITE Système compact
CLT	Compri-band étanche à l'air	Isolant en fibre de bois
Planche de raccord	Etanchéité (DIN 18531)	SITE Système compact
Languette	Masse d'étanchéité	Isolant DAA
	Pare vapeur	Gravier d'alourdissement

Contenu du plan

Parois en retrait: Terrasse
Mur en bois massif non visible
 Coupe A-A

Date
12.03.2025

Echelle
1:10, 1:5



Ce détail est une proposition générale de planification. Le détail doit être vérifié sous sa propre responsabilité par le planificateur/travailleur pour chaque projet de construction en ce qui concerne la physique du bâtiment, la protection contre les incendies, l'isolation acoustique et la statique. L'étanchéité à l'air doit être réalisée en respectant les indications du fabricant et la norme DIN 4108-7

3.2.b Parois en retrait: Terrasse

Mise en place

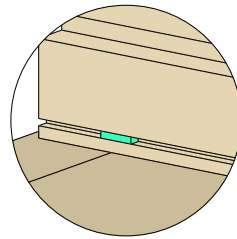
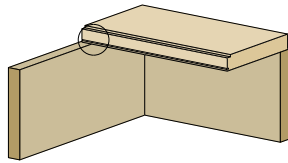

1. Fermeture de la languette

Fermer la languette extérieure des deux éléments à la hauteur du bord intérieur du mur avec une masse d'étanchéité.

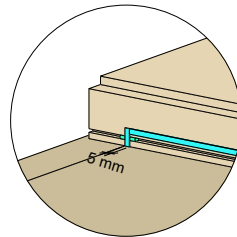
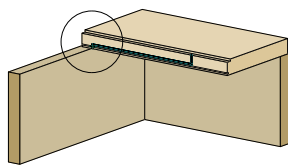

2. Poser le compri-band

Coller une bande d'étanchéité pour joints (BG R) à 5 mm du mur, du bord inférieur de la dalle CLT jusqu'au-dessus de la rainure de la languette extérieure.

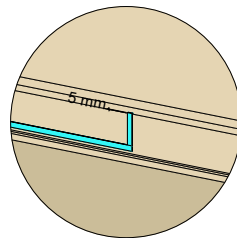
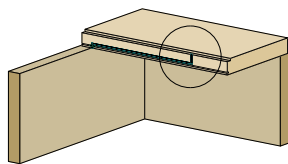

3. Raccorder le compri-band

Faire passer le compri-band au-dessus de la languette jusqu'à ce qu'elle dépasse légèrement le bord intérieur de la paroi extérieure. Ici, le compri-band est posé verticalement jusqu'au bord supérieur du bois + 5 mm.

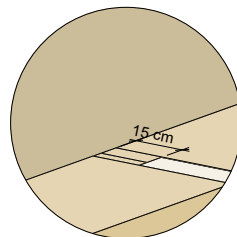
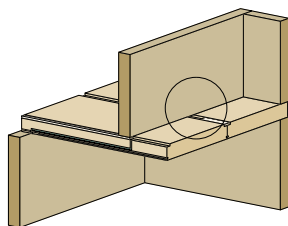





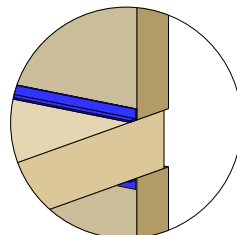
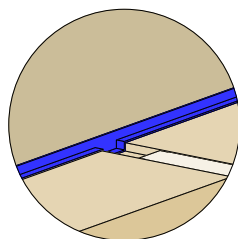
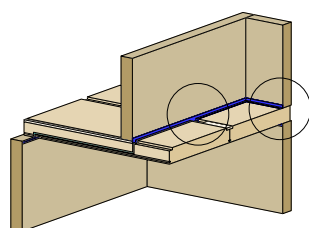

4. Planche de raccord et parois

Du côté du porte à faux, la planche de raccord doit être aligné avec le bord intérieur du mur. Installer la planche de raccord dans le bâtiment à une distance d'environ 15 cm du bord intérieur du mur.



5. Raccorder les éléments de dalle

Coller les éléments sur le pourtour du mur, en bas et en haut. Le compri-band qui dépasse doit être recouvert.

 Parois porteuse (CLT)	 Masse d'étanchéité
 CLT - DALLE	 Compri-band étanche à l'air
 Planche de raccord	 Bande adhésive

Contenu du plan

Parois en retrait: Terrasse

Mur en bois massif non visible

Mise en place

Date
12.03.2025

Echelle
1:75, 1:20

best wood
SCHNEIDER

4.1 Débord de dalle avec isolation extérieure Mur en bois massif non visible étanchéité à l'air par l'extérieur

Schéma de principe de l'étanchéité à l'air

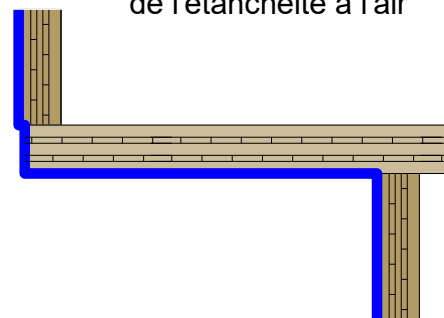

Maquette 3D

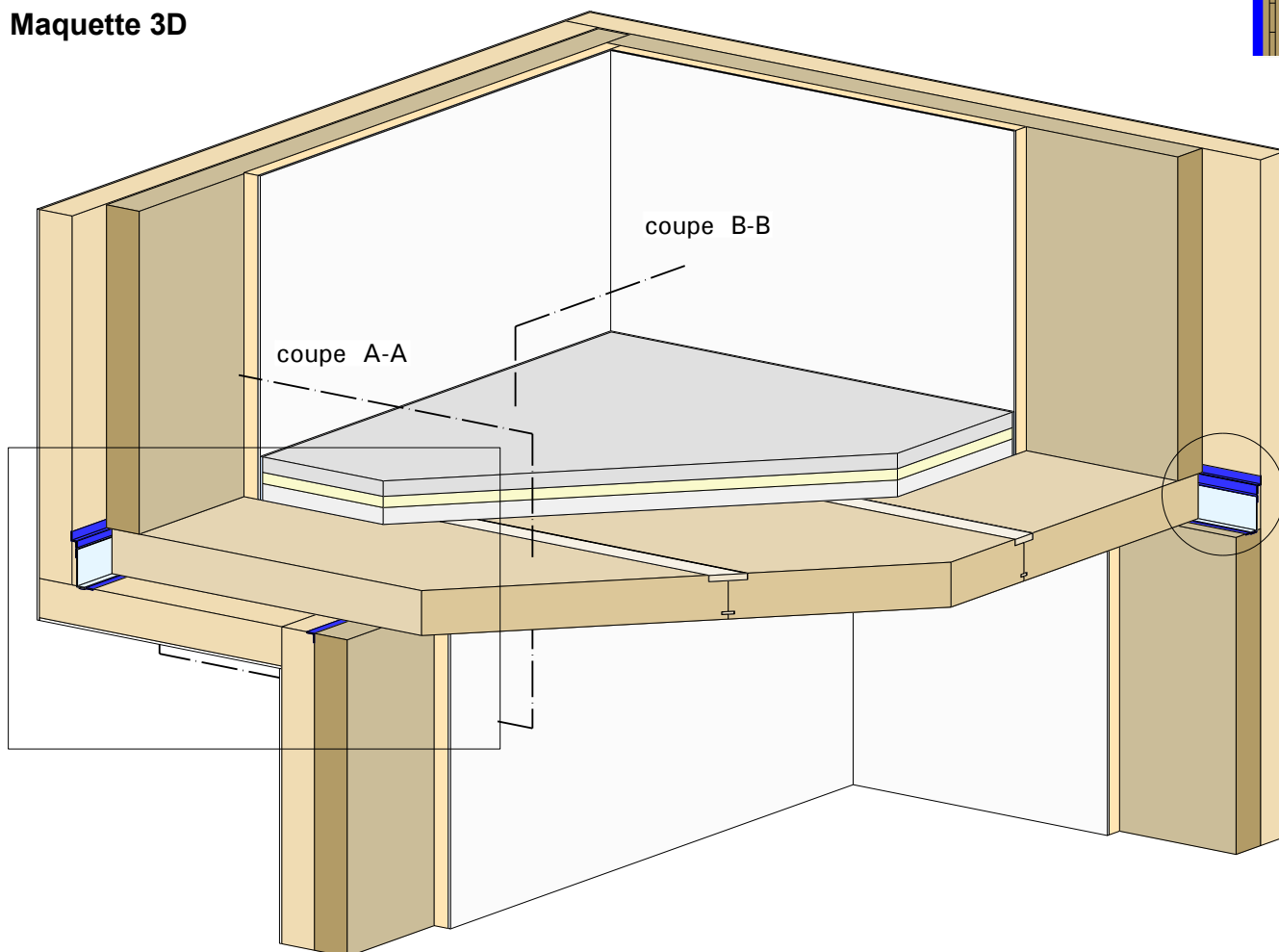

Détail 4.1.a

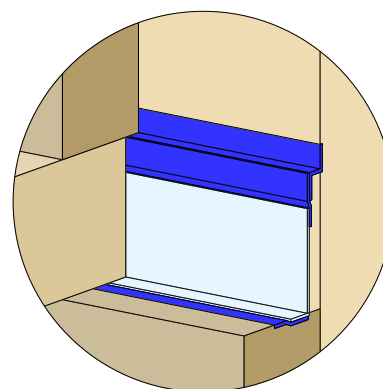
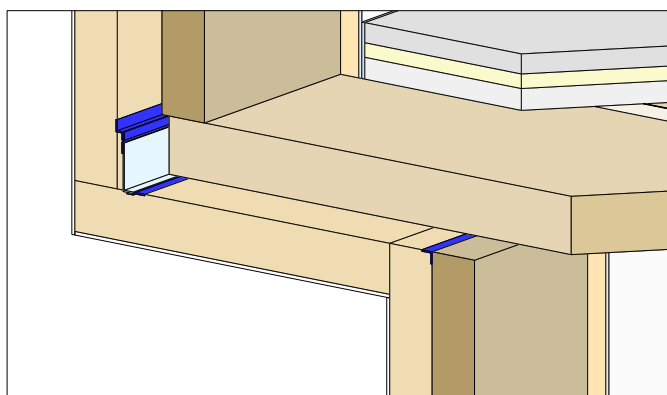

CLT - DALLE	Bande adhésive	Isolant en fibre de bois
CLT	Lé d'étanchéité à l'air	SITE Système compact
Planche de raccord	Chape	Isolation acoustique de sol
	Alourdissement	

Contenu du plan
Débord de dalle avec isolation extérieure
Mur en bois massif non visible
étanchéité à l'air par l'extérieur
 Maquette 3D

Date 12.03.2025 Echelle 1:25, 1:20



Ce détail est une proposition générale de planification. Le détail doit être vérifié sous sa propre responsabilité par le planificateur/travailleur pour chaque projet de construction en ce qui concerne la physique du bâtiment, la protection contre les incendies, l'isolation acoustique et la statique. L'étanchéité à l'air doit être réalisée en respectant les indications du fabricant et la norme DIN 4108-7

4.1.a Débord de dalle avec isolation extérieure étanchéité à l'air par l'extérieur

Detail 4.1.a

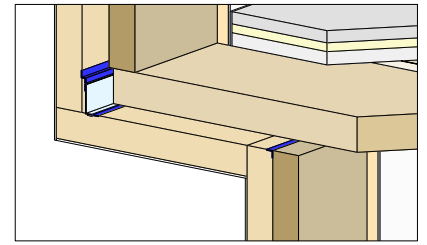

Coupe A-A

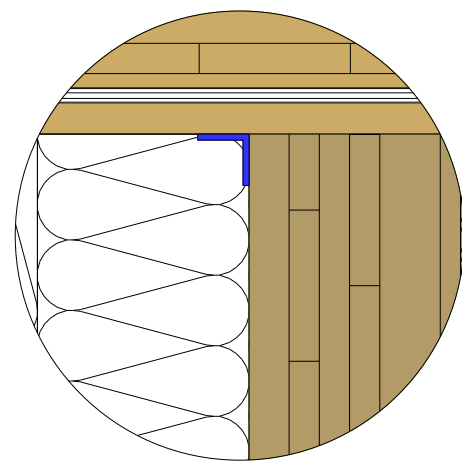
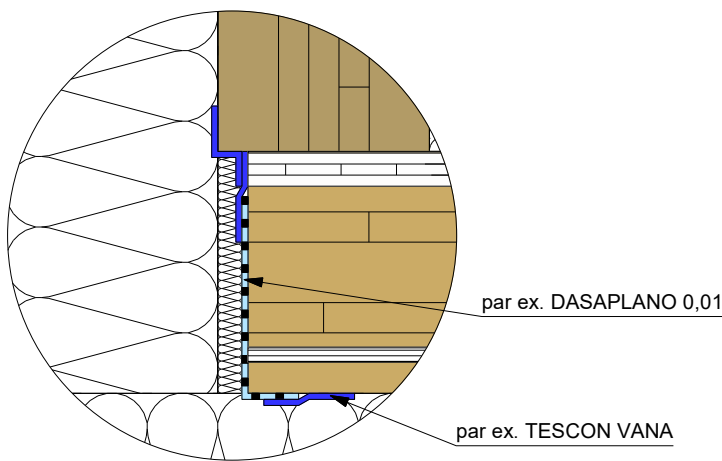
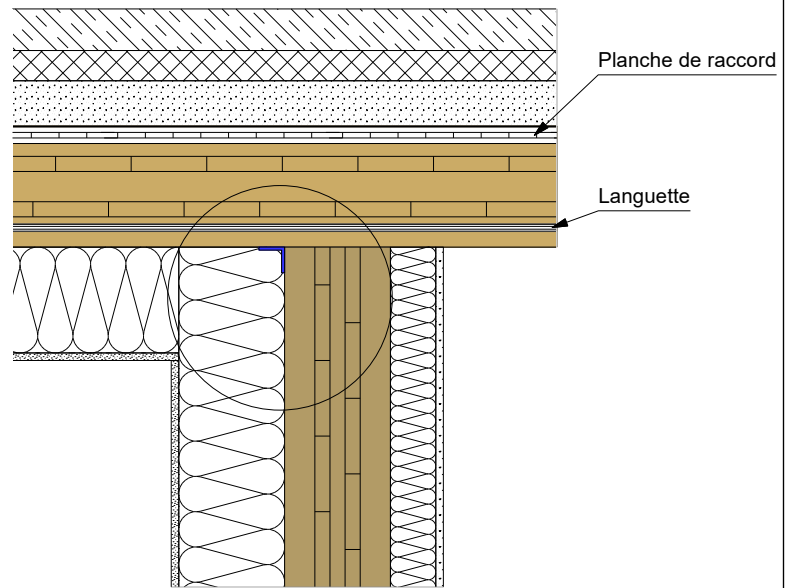
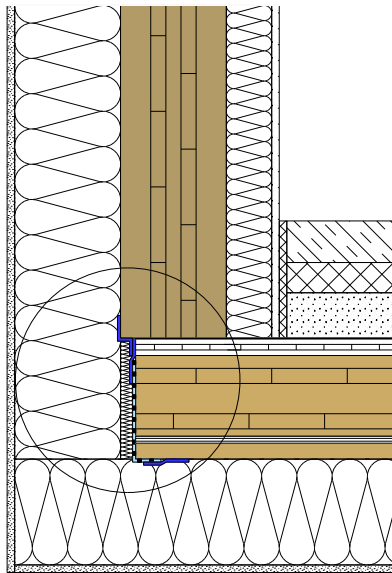

CLT - DALLE	Bande adhésive	SITE Système compact
CLT	Lé d'étanchéité à l'air	Isolant en fibre de bois
Planche de raccord		SITE Système compact
Languette		

Contenu du plan
Débord de dalle avec isolation extérieure
Mur en bois massif non visible
étanchéité à l'air par l'extérieur
 Coupe A-A

Date 12.03.2025 Echelle 1:10, 1:5



Ce détail est une proposition générale de planification. Le détail doit être vérifié sous sa propre responsabilité par le planificateur/travailleur pour chaque projet de construction en ce qui concerne la physique du bâtiment, la protection contre les incendies, l'isolation acoustique et la statique. L'étanchéité à l'air doit être réalisée en respectant les indications du fabricant et la norme DIN 4108-7

4.1.b Débord de dalle avec isolation extérieure étanchéité à l'air par l'extérieur

Coupe B-B

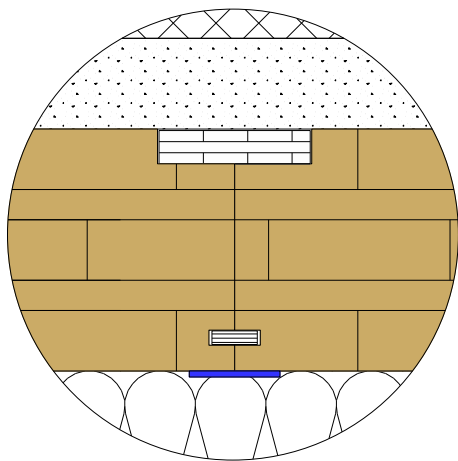
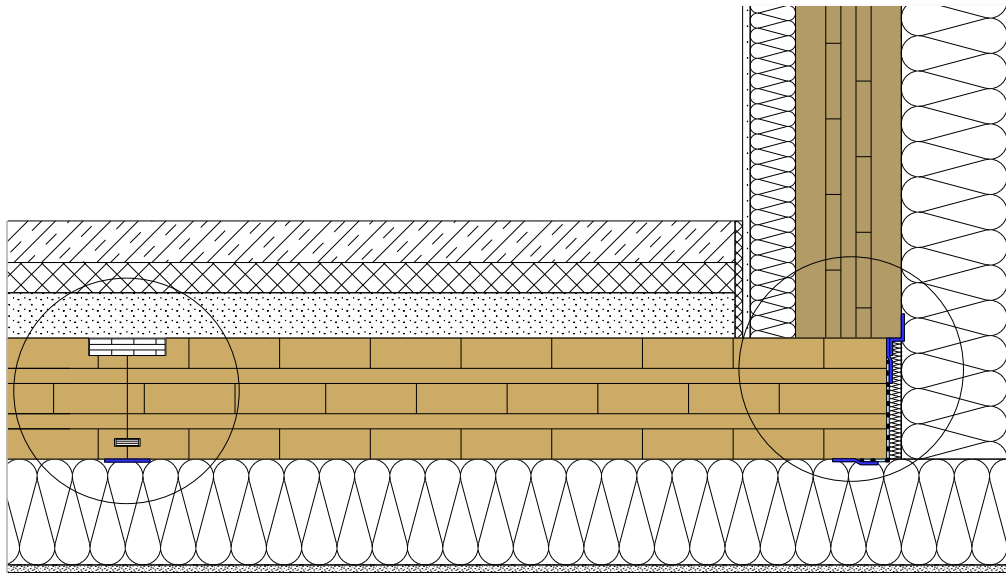

par ex. TESCON VANA

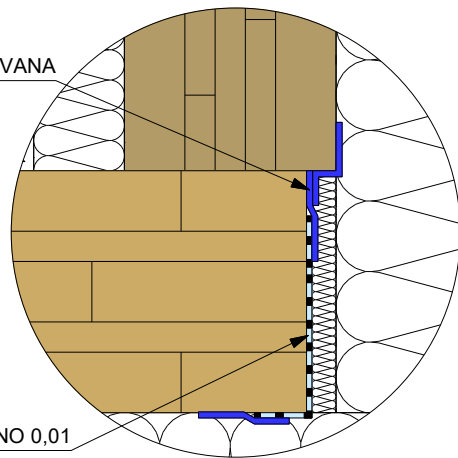

par ex. DASAPLANO 0,01

CLT - DALLE	Bande adhésive	SITE Système compact
CLT	Lé d'étanchéité à l'air	Isolant en fibre de bois
Planche de raccord		SITE Système compact
Languette		

Contenu du plan
Débord de dalle avec isolation extérieure
Mur en bois massif non visible
étanchéité à l'air par l'extérieur
 Coupe B-B

Date
12.03.2025

Echelle
1:10, 1:5

best wood
SCHNEIDER

4.1.c Débord de dalle avec isolation extérieure étanchéité à l'air par l'extérieur

Mise en place

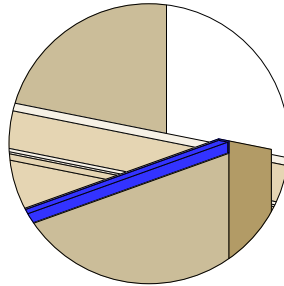
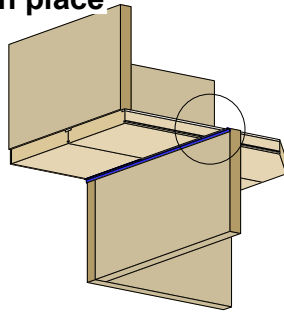

1. Collage du raccord d'angle

Coller soigneusement l'angle formé entre les éléments de mur et de plafond dans le sens de la longueur du mur.

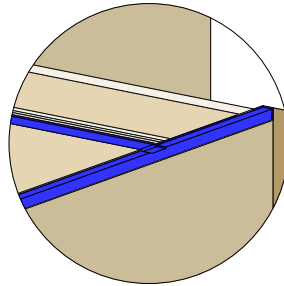
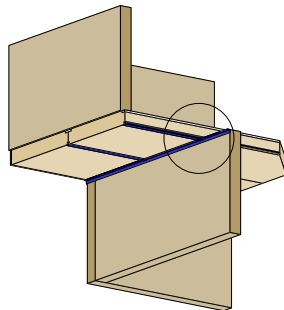

2. Coller le joint longitudinal

Coller les joints longitudinaux des éléments de dalle jusqu'au bord avant de la dalle.

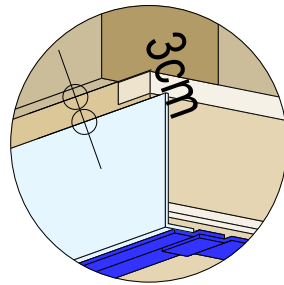
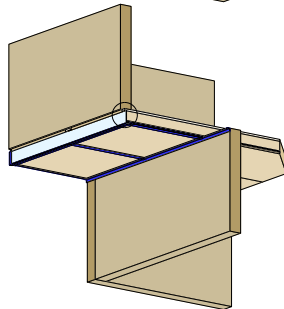

3. Poser un lé d'étanchéité à l'air

Coller le lé d'étanchéité à l'air sur la face inférieure des éléments de plafond, dans le sens de la longueur. La bande doit être en retrait d'au moins 3 cm par rapport au bord supérieur du plafond afin de conserver une surface de collage suffisante.

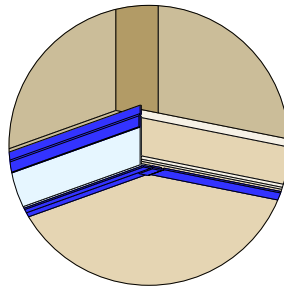
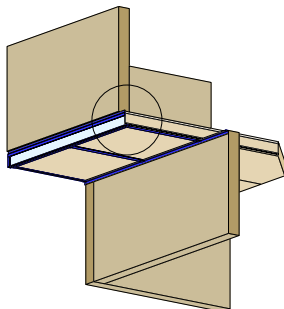



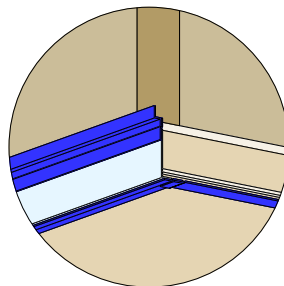
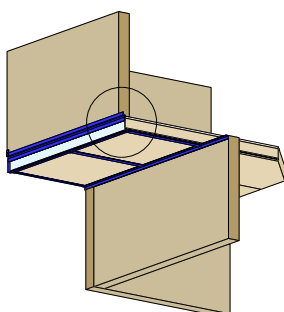

4. Coller le lé d'étanchéité à l'air

Coller maintenant le lé d'étanchéité à l'air sur la tranche des éléments de plancher.



5. Coller l'élément de paroi

Maintenant, à l'aide d'une autre bande de ruban adhésif, relie le ruban adhésif de la dernière étape aux éléments muraux. Le ruban adhésif doit être soigneusement adapté au contour afin de pouvoir insérer sans problème la bande d'isolation frontale.

 CLT - DALLE	 Bande adhésive
 Parois porteuse (CLT)	 lé d'étanchéité à l'air
 Planche de raccord	

Contenu du plan
Débord de dalle avec isolation extérieure
Mur en bois massif non visible
étanchéité à l'air par l'extérieur
 Mise en place

Date
12.03.2025

Echelle
1:10, 1:5

best wood
SCHNEIDER

4.2 Débord de dalle avec isolation extérieure Mur en bois massif non visible étanchéité à l'air par l'intérieur

Schéma de principe
de l'étanchéité à l'air

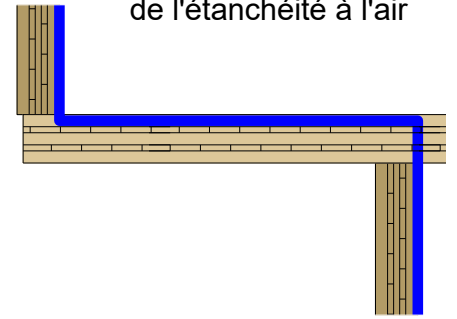



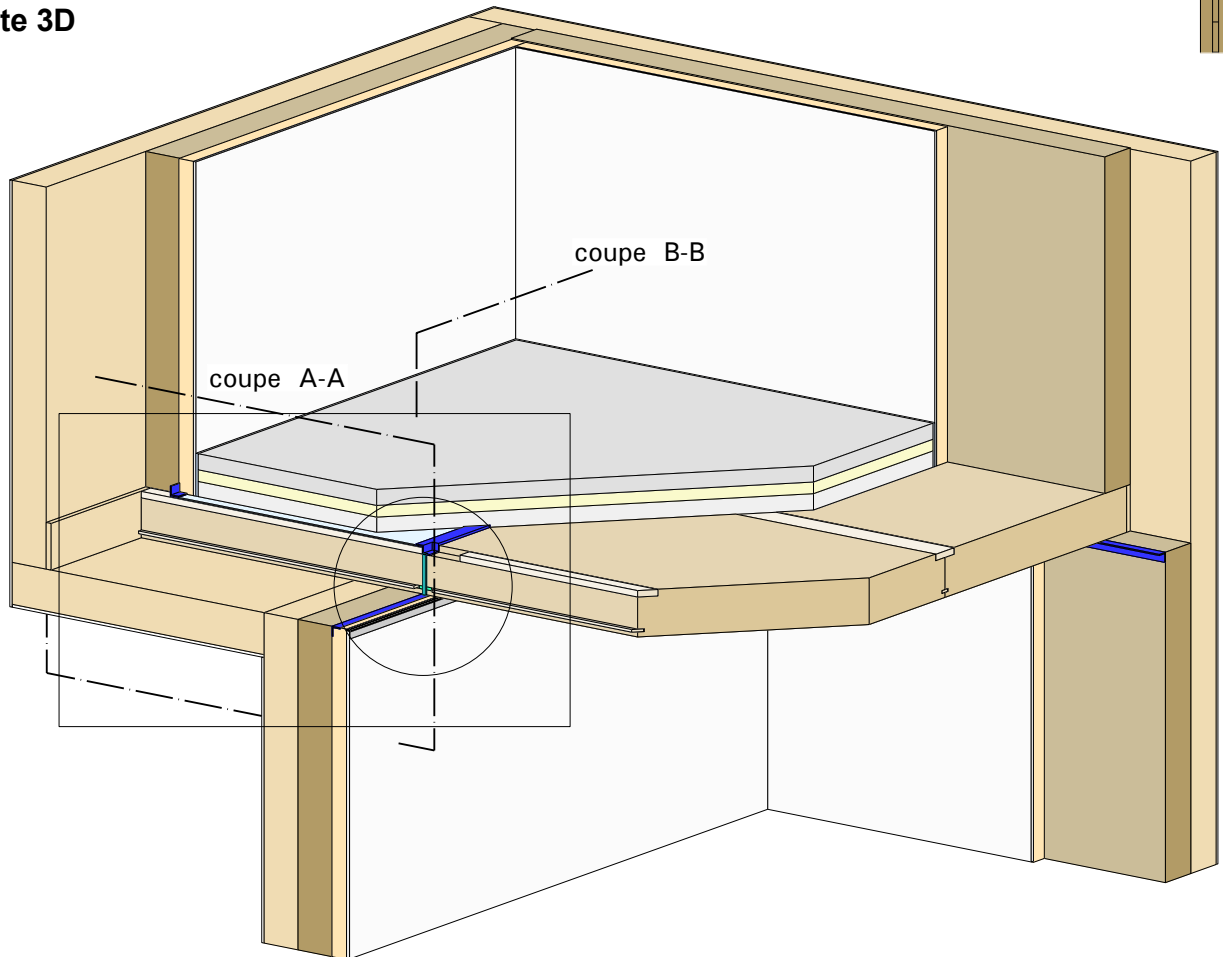



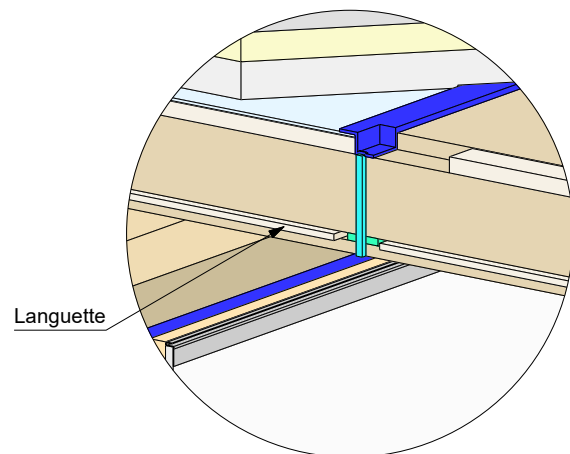
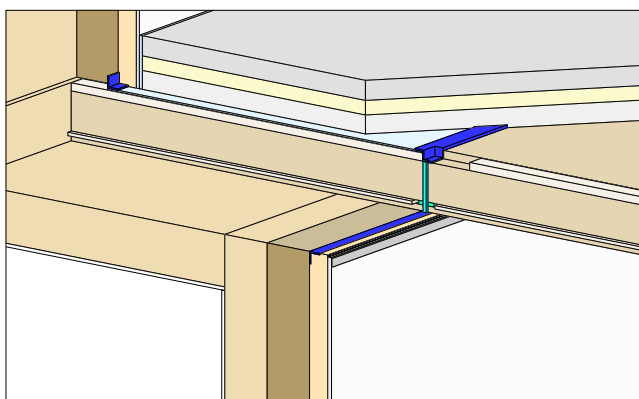





Maquette 3D



Detail 4.2.a



Contenu du plan

Débord de dalle avec isolation extérieure
Mur en bois massif non visible
étanchéité à l'air par l'intérieur
Maquette 3D

Date
12.03.2025

Echelle
1:25, 1:20

best wood
SCHNEIDER

Ce détail est une proposition générale de planification. Le détail doit être vérifié sous sa propre responsabilité par le planificateur/travailleur pour chaque projet de construction en ce qui concerne la physique du bâtiment, la protection contre les incendies, l'isolation acoustique et la statique. L'étanchéité à l'air doit être réalisée en respectant les indications du fabricant et la norme DIN 4108-7

4.2.a Débord de dalle avec isolation extérieure étanchéité à l'air par l'intérieur

Detail 4.2.a

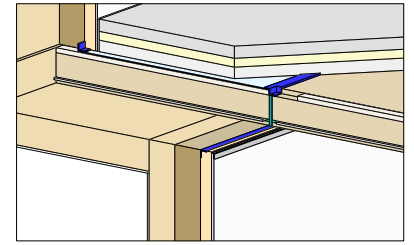

Coupe A-A

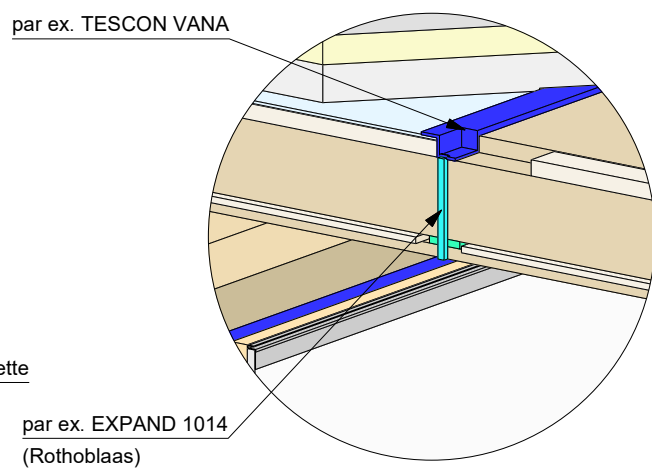
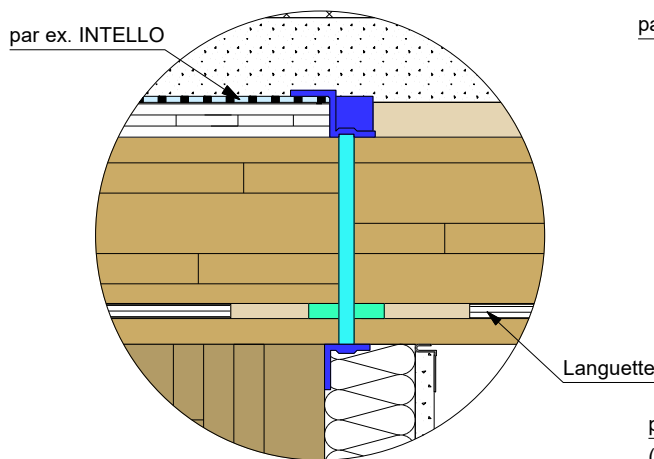
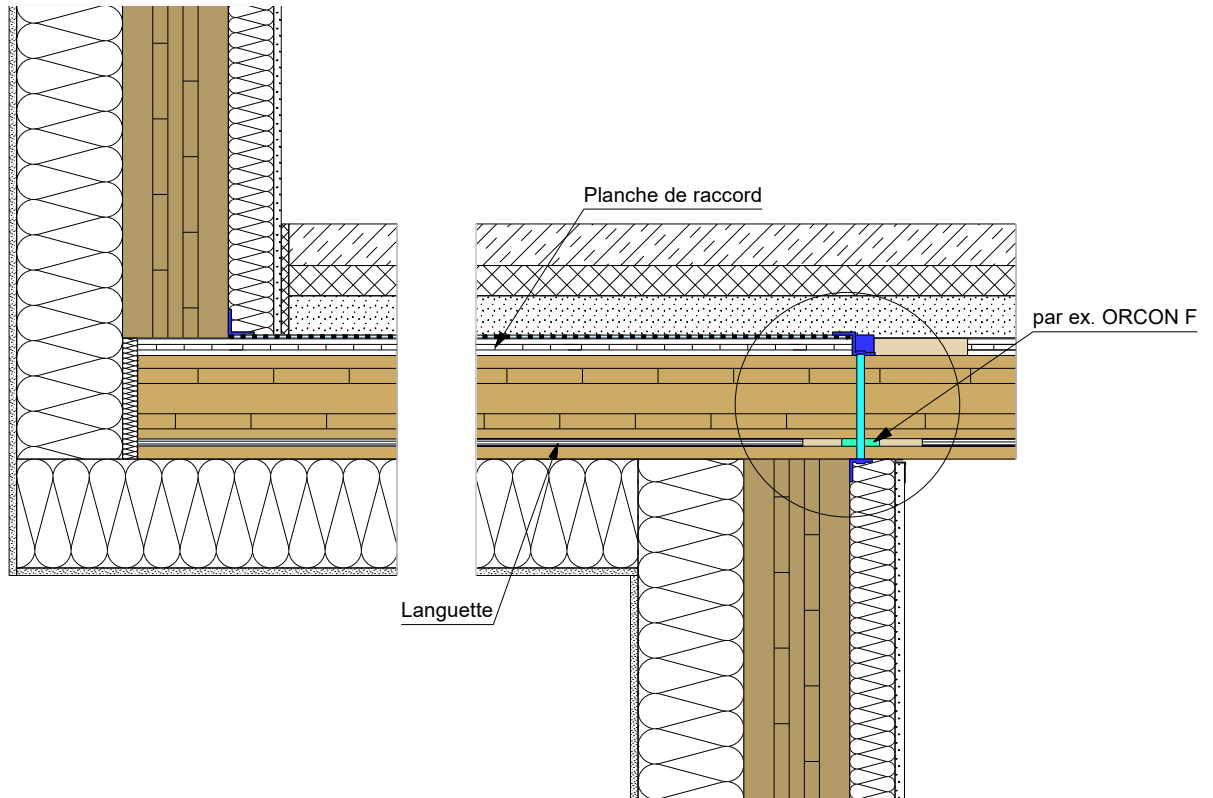

CLT - DALLE	Bande adhésive	SITE Système compact
CLT	Pare vapeur	Isolant en fibre de bois
Planche de raccord	Compri-band étanche à l'air	SITE Système compact
Languette	Masse d'étanchéité	

Contenu du plan
Débord de dalle avec isolation extérieure
Mur en bois massif non visible
étanchéité à l'air par l'intérieur
 Coupe A-A

Date 12.03.2025 Echelle 1:10, 1:5



Ce détail est une proposition générale de planification. Le détail doit être vérifié sous sa propre responsabilité par le planificateur/travailleur pour chaque projet de construction en ce qui concerne la physique du bâtiment, la protection contre les incendies, l'isolation acoustique et la statique. L'étanchéité à l'air doit être réalisée en respectant les indications du fabricant et la norme DIN 4108-7

4.2.b Débord de dalle avec isolation extérieure étanchéité à l'air par l'intérieur

Coupe B-B

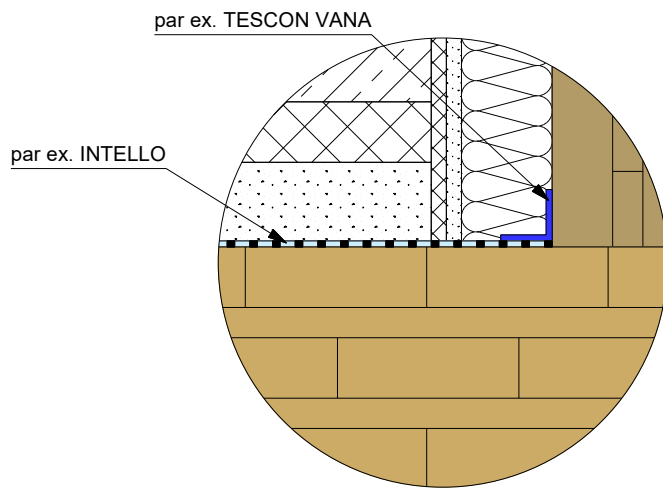
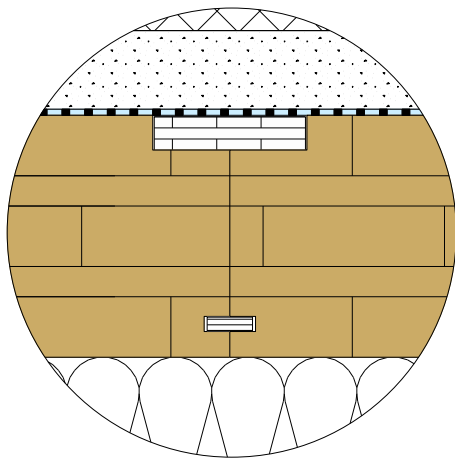
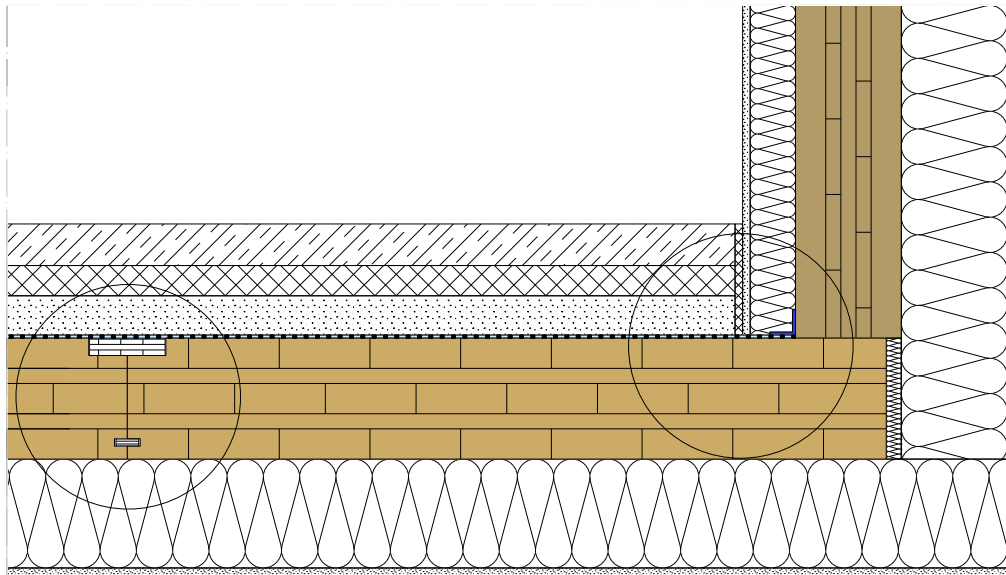

CLT - DALLE	Bande adhésive	SITE Système compact
CLT	Pare vapeur	Isolant en fibre de bois
Planche de raccord		SITE Système compact
Languette		

Contenu du plan

Débord de dalle avec isolation extérieure
Mur en bois massif non visible
étanchéité à l'air par l'intérieur
 Coupe B-B

Date
12.03.2025

Echelle
1:10, 1:5

best wood
SCHNEIDER

4.2.c Geschossüberstand mit Außendämmung étanchéité à l'air par l'intérieur

Mise en place

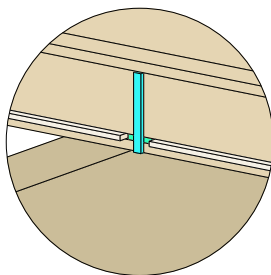
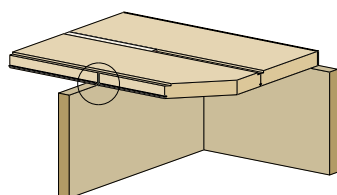

1. Étanchéité des joints

Avec du mastic, colmater la rainure pour le ressort extérieur et coller verticalement une bande d'étanchéité pour joints à la même hauteur sur le raccord de dalle. Celle-ci doit dépasser de 5 mm en haut et en bas.

2. Collage du raccord d'angle

Coller soigneusement l'angle à l'intérieur entre les éléments de mur et de plafond, dans le sens du mur.

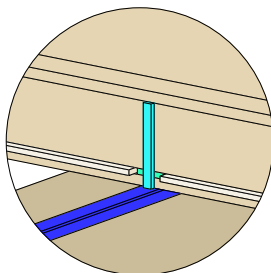
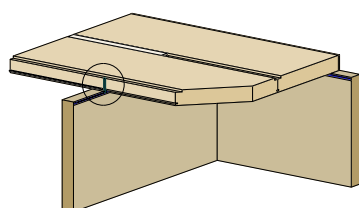

3. Montage mural



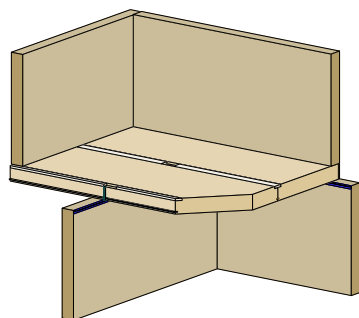



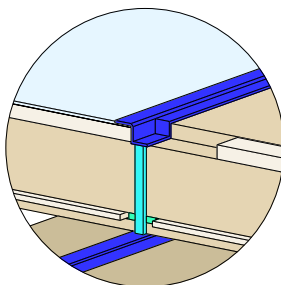
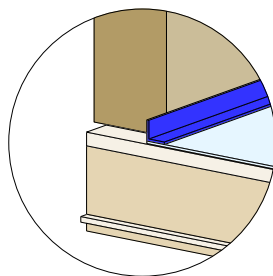
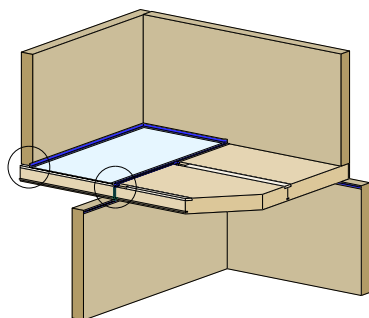

Les éléments muraux sont maintenant montés de manière à ce qu'ils affleurent les bandes d'isolation périphériques qui seront posées ultérieurement.



4. Coller un lé d'étanchéité à l'air

Coller le lé d'étanchéité à l'air sur la face supérieure des éléments de plafond. La bande adhésive doit être collée dans la feuillure de la planche de raccord et être en contact avec la bande d'étanchéité verticale. Coller ensuite correctement le lé d'étanchéité à l'air sur les parois extérieures.



 CLT - DALLE	 Bande adhésive
 Parois porteuse CLT	 lé d'étanchéité à l'air
 Planche de raccord	 Compri-band étanche à l'air
 Languette	 Masse d'étanchéité

Contenu du plan

Débord de dalle avec isolation extérieure étanchéité à l'air par l'intérieur

Coupe B-B

Date
12.03.2025

Echelle
1:10, 1:5

best wood
SCHNEIDER

Ce détail est une proposition générale de planification. Le détail doit être vérifié sous sa propre responsabilité par le planificateur/travailleur pour chaque projet de construction en ce qui concerne la physique du bâtiment, la protection contre les incendies, l'isolation acoustique et la statique. L'étanchéité à l'air doit être réalisée en respectant les indications du fabricant et la norme DIN 4108-7

Siège social en Allemagne

best wood SCHNEIDER® GmbH
Kappel 28
D-88436 Eberhardzell
Téléphone +49 (0)7355 9320-0
Fax +49 (0)7355 9320-300
E-mail info@schneider-holz.com

Site de Messkirch

best wood SCHNEIDER® GmbH
Industriepark 16
D-88605 Meßkirch
Téléphone +49 (0)7355 9320-8000
Fax +49 (0)7355 9320-300
E-mail info@schneider-holz.com

Succursale en Suisse

best wood SCHNEIDER® GmbH
Weinfelderstrasse 29A
CH-8560 Märstetten
Téléphone +41 (0)71 918 79 79
Fax +41 (0)71 918 79 78
E-mail info@schneider-holz.com

www.schneider-holz.com

Sous réserve de modifications
techniques et d'erreurs.